



LE MENSUEL EUROPEEN
DES AUTRES VACANCES

SPECIAL VACANCES NATURISTES

Tous les Centres de Vacances Naturistes en
FRANCE, ESPAGNE ET GRÈCE

M 3001 - 46 - 40,00 F



N°46 - Sp Vac 1993 - 40F
Belg 290FB - Can 11,5\$
Lux 280FL-Suisse 12FS

Héliotel
GAULT ET MILLAU

HÔTEL ★★NN GRILL - PISCINE
83400 ILE DU LEVANT
Séjour de rêve dans une Ile idyllique



M. et Mme André BARD
EUROCARD - ACCES
MASTERCARS
AMERICAN EXPRESS

Saison

☎ 94 05 90 63

Hors Saison

☎ 94 71 32 18

Fax. 94 05 90 20

— Consultez l'annuaire électronique

11 Norm : HELIOTEL
Loc : ILE DU LEVANT
Dépt : 83



*Dans un Parc de verdure
HELIOTEL vous fait vivre
un moment unique et intense :
Son coucher de soleil sur les Iles d'Or
et la Baie du Lavandou*

La Direction vous propose :

- Chambre grand confort (téléphone)
- Piscine, terrasse avec relax

- Restaurant panoramique
- Salon, TV
- Bar • Piano-Bar

GRÈCE

LENA-MARY BEACH-HOTEL CLUB

210 51 ERMIONI - PELOPONÈSE - GRÈCE



SPORT FITNESS ENTRAINEMENT:

Piscine, voile, planche à voile, canoë, pédalo, ski nautique, hors-bord, tennis, ping-pong, volley-ball, basket-ball, mini-golf, billard. Centre fitness avec bain, massages et thalassothérapie, gymnastique. Soirées dansantes folkloriques grecques avec groupes ou orchestre, buffet. Musique, disco. Excursions à Mykene, Epidauros, Athènes, Spetses, Hydra.

OFFRE SPÉCIALE!!

valable pour les séjours en demi-pension:

☛ par personne du 1/05 au 16/10
200F!!!

- ☛ Les enfants jusqu'à 12 ans: -50%
- ☛ Réservations jusqu'au 30/04: -50%



Renseignements et Réservations en retournant le bon à:

Hotel LENA MARY - 210 51 ERMIONI (Grèce)

Tél 19 30 754 31317 ou 31350

Bureau d'Athènes: Messologiou 10 - 152 34 HALANDRI

Tél 19 30 1 68 44 285 - Fax 19 30 1 68 44 638

Nom

Prénom.....

Adresse.....



SOMMAIRE

N°46 - SPECIAL
VACANCES 1993

Couverture :

EDITORIAL	5
DITES-MOI TOUT	6
ACTUALITES DES CENTRES/VIE DES CLUBS	8
FLASH-GAZETTE	10
CARAVANING Technique: la mise à niveau d'une caravane..	11
ACTIVITES "Les stages de la réussite", pour vos enfants.....	12
DOSSIER Destination Vacances: France	14
Espagne et Grèce	34
RANDONNÉE Dans le Haut Languedoc avec un âne	37
ACTIVITES Vacances enfantines, tout sauf la garderie.....	42
TOURISME RURAL Bienvenue à la ferme	45
REFLEXIONS Pensons notre naturisme	46
LIVRES	47
PETITES ANNONCES	48
MOTS CROISES	50
BULLETIN D'ABONNEMENT	51

LA VIE AU SOLEIL - 16, rue Montorgueil - 91430 IGNY
☎ (1) 60.19.03.76 - Fax: (1)69.41.29.61

Editeur: DELTA PRESS - 16, rue Montorgueil - 91430 IGNY
Directeur de la publication: Eugène LOTTIN

Directeur de la Rédaction: Eric BULARD
Rédacteur en Chef: Patrice OLIVIER
Secrétaire de Rédaction: Berthe DERY

Ont collaboré à ce numéro: J-Luc BOULAND, Gabriel PION,
Alexis POUPARD, Pierre PRECIAS, Christian THOMAS.
Photos: J-Luc BOULAND, Eric BULARD, Stéph. BULARD, Christian THOMAS.
Abonnements, petites annonces: LA VIE AU SOLEIL - 91430 IGNY
Publicité: Olivier FERGEAU - ☎ (1) 45 12 96 00 - Fax (1) 45 12 97 72
Réalisation: DELTA PRESS - 91430 IGNY
Impression: OCTS - 94430 CHENNEVIERES
Dépôt légal à parution. Commission Paritaire N° 51579. Diffusion NMPP.

© 1993 Reproduction des textes et photos, même partielle, interdite sans accord préalable. Tous droits réservés pour tous pays. L'envoi de textes ou photos implique l'accord des auteurs et modèles pour une reproduction libre de tous droits.

La rédaction n'est pas responsable des manuscrits ou documents qui lui sont transmis ceux-ci ne sauraient être retournés sauf accord préalable. Les pages rédactionnelles de VNS sont exemptes de toute obligation publicitaire. Les produits, les adresses et les tarifs cités visent uniquement à l'information de nos lecteurs, ces citations ne font l'objet d'aucune rémunération et sont choisies en toute liberté par la rédaction.

LES ALPES EN JUIN!



Du 15 juin au 15 septembre,
découvrez

TAMIER

**CAMPING-CARAVANING
NATURISTE ***NN**

Calme, liberté,
ambiance sympathique et familiale.
Piscine 25x10m
volley, ping-pong, jeux d'enfants,
tir à l'arc, pétanque.

Bar, restauration, épicerie.



TAMIER Route du col de Pomerol
05150 ROSANS (France)
(sud-est des Alpes, entre Sisteron et Grenoble)

☎ **92.66.61.55**

Hors-saison: ☎ **92.87.47.24**

ou écrire à TAMIER



EDITO

Nous voilà à l'aube des prochaines vacances "naturistes" bien sûr!
C'est au fil des différents numéros, en poursuivant inlassablement nos investigations, que nous vous guidons chaque année sur les routes ensoleillées de vos vacances.

Après avoir franchi les différentes étapes qui nous ont permis de découvrir ensemble le monde naturiste, après avoir fait connaître et partager les joies de la liberté de "VIVRE NU", de l'amitié, de la tolérance, le goût de la nature, les vacances arrivent à point pour nous permettent de réfléchir à notre comportement naturiste dans notre vie de tous les jours au milieu des "textiles".

Vivre au naturel...

Mettons nous en pratique dans notre vie quotidienne, les valeurs humaines que chaque naturiste devrait posséder? Car si une partie du monde semble se déchirer et être habiter par l'intolérance et même parfois la haine, n'est-il pas à nous, par notre engagement naturiste à combattre de toutes nos forces pour que ces vrais valeurs humaines puissent rejaillir sur le monde en général.

Suffit-il de baisser sa petite culotte 3 semaines par an pour être naturiste?

Certes non, ce n'est pas sans raison que nous pouvons répondre en votre nom, car depuis maintenant un certain nombre d'années nous avons appris à nous connaître (et pour certains depuis très très longtemps), à dialoguer ensemble. La Vie au Soleil comme tout organe de presse, a ses impératifs qui ne nous permettent pas toujours de mener à terme notre réflexion, mais si nous continuons à stocker pour vous le maximum de soleil, afin de le faire rayonner tout au long de notre vie, autour de nous, dans notre environnement, si nous avons réussi à faire rejaillir sur l'entourage certaines valeurs humaines qui sont les nôtres, et qui nous tiennent tant à cœur alors nous aurons ainsi rempli notre mission.

L'idéal du naturiste n'est-il pas de vivre en harmonie avec lui-même, c'est à dire en humaniste de chaque jour, en toutes circonstances?

Mais quoi qu'il en soit, même si le naturisme est parfois vécu différemment par chacun d'entre-nous, le naturisme n'est rien d'autre que de "VIVRE". Vivre tout simplement au naturel.

Eric BULARD

vivez un été...

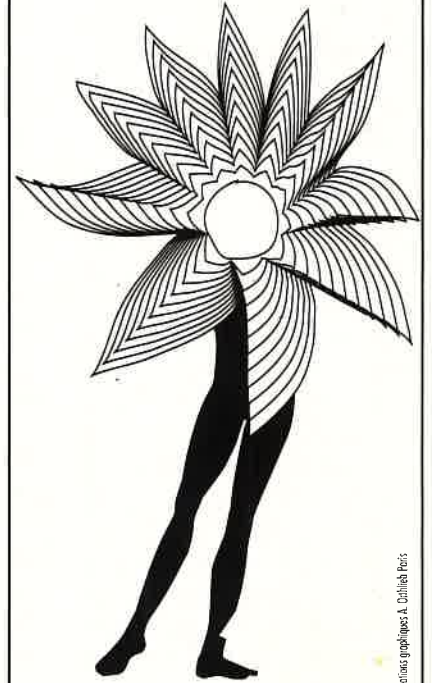

créations graphiques A. Dufénel Paris

juste vêtu
de soleil

Pour réserver votre centre préféré, en France : La Chiappa, Bagheera, Grimaud, Cap d'Agde, Oasis, Aphrodite, La Jenny, Euronat... à l'étranger : Espagne : Las Piteras, Costa Natura, Vera Playa, Grèce : Kalypso (Crète), USA : Cypress Cove (Floride), Caraïbes : Saint-Martin, Club Orient... Pour réserver votre transport dans les meilleures conditions, souscrire votre assurance, prendre votre carte naturiste etc...

Un seul numéro :

(1) 48 24 74 74*

c'est aussi naturel qu'être naturiste

VOYAGES

UTA NATUNION

3, rue Meyerbeer 75009 Paris

* Vous pouvez aussi demander le catalogue 93 en retournant le bon ci-dessous

Nom

Prénom

Adresse complète

.....

.....

.....

bon à retourner à UTA : 3, rue Meyerbeer 75009 Paris

1031/783

Des opinions partagées

Nous avons reçu encore beaucoup de courrier à ce sujet, que nous n'avons pas pu passer faute de place.

Je suis de très près le débat que j'ai involontairement soulevé ou réveillé dans le numéro 43 où je m'étonnais du nombre de textiles en milieu naturiste.

J'ai plaisir à constater que nombreux sont ceux qui abondent en mon sens mais je souhaite, si vous me le permettez, répondre à ceux qui parlent de liberté, de tolérance, du droit de chacun à faire ce qu'il désire, de l'esprit naturiste...

Imaginons, par exemple, qu'un beau jour dix ou quinze naturistes si vous préférez, se rendent dans un camp "textile" et s'y mettent nus, en plein milieu du camp. Imaginez le tableau! Vous qui prêchez la tolérance, que croyez-vous qu'il se passerait? Que les "textiles" fermeraient les yeux, si l'on peut dire, comme nous le faisons? Qu'ils parleraient de droit à la différence, de liberté? Vous croyez qu'ils laisseraient faire?

Moi, je parie qu'en moins de temps qu'il n'en faut pour mettre un slip tous nos amis se retrouveraient au poste de police le plus proche avec un joli PV (dans la poche?).

Tolérance? Vous avez dit tolérance? D'accord! Mais pas à sens unique! Et Pardonnez moi la violence de mon propos mais je ne peux faire autrement que de considérer comme un voyeur ou une voyeuse une personne qui se rend en lieu naturiste pour s'y exhiber (car dans ce cas précis il y a exhibition) dans une autre tenue que celle d'Adam et Eve alors que le temps le permet.

Je ne peux qu'espérer que dans quelques années une personne nue se promenant en milieu naturiste ne soit pas montrée du doigt.

J'exagère peut-être mais....

G.C. 95 Eragny

participer au débat actuel sur la tolérance ou non des personnes habillées en milieu naturiste.

Si, je suis pour une certaine tolérance sur les plages tolérées naturistes, un baigneur peut en effet aimer une plage en particulier, et ne pas aimer se baigner ou brunir nu.

Par contre, je ne le suis pas dans un centre naturiste. En effet, dans un tel centre, camping, vous y allez pour être nu, vous entrez dans un endroit où vous savez que la nudité est de rigueur.

Alors, si la température le permet, la nudité doit être respectée, et s'il est vrai que l'homme a peur du "gendarme", il est dommage de constater que là aussi, l'homme doit craindre une certaine autorité.

Aussi, pour régler ce problème du "textile" en milieu naturiste (centre) que le directeur, le responsable de ces lieux prenne ses responsabilités, et fassent respecter la nudité.

Certains centres, comme celui d'Arnaoutchot y arrivent très bien. A cette condition, le textile qui sera en milieu naturiste, ne le sera alors plus que par temps de grisaille, ou dans un état grippal...

P.M. 66 Perpignan

Abonné de longue date à votre publication et pratiquant le naturisme en famille (j'ai trois enfants de 3 à 16 ans), je vous écris pour la première fois, suite à vos articles sur les "naturistes textiles".

Nous déplorons comme vous de constater depuis quelques temps dans les centres la présence de gens habillés à longueur de journée. Le record a été atteint cet été. N'y voyait-on pas sur la plage, à la piscine et même sous les douches (!!) nombre de gens en maillot de bain (deux pièces pour les dames, s'il vous plaît!) et dans le camping certaines familles constamment vêtues, parents et enfants. Nous qui sommes si heureux l'été de pouvoir vivre nus toute la journée, nous sommes retrouvés bien des fois seuls en cette tenue au milieu de gens tous habillés: nous en avons été choqués et profondément gênés,

si bien que nous avons fini par partir. Alors nous posons la question: à quoi servent les centres naturistes? Leur premier but n'est-il pas d'accueillir des gens qui désirent vivre nus ensemble sans gêner et être gênés par personne?

Quelles sont donc les motivations qui y amènent des gens qui n'ont manifestement ni l'envie ni l'intention de se déshabiller, que viennent-ils y chercher et pourquoi les accepte-t-on?

Il faut que les directeurs des centres et les responsables comprennent une fois pour toutes que si les naturistes viennent chez eux, c'est pour y vivre nus en compagnie d'autres personnes qui partagent les mêmes idées sur la question et la même tenue, mais sûrement pas pour s'exhiber devant les gens habillés (jeunes ou vieux) car c'est tout à fait choquant, inconvenant et même immoral.

Il est temps comme vous le dites, de prendre conscience du problème avant qu'il ne soit trop tard, c'est-à-dire avant que les centres naturistes perdent leur raison même d'exister.

En ce qui nous concerne et pour la première fois depuis plus de 10 ans, nous n'envisageons pas pour cette année de séjour dans un centre naturiste. Nous nous contenterons de naturisme sauvage dans des endroits isolés, à l'abri en tout cas des regards

de gens qui ne recherchent sûrement pas chez les naturistes les mêmes chose que nous.

J.A. S. 44 Nantes

Je crois que dans le Dites-moi tout du n° 44 il y a une exagération générale. En voici une preuve: Au sud de la région parisienne il y a un immense terrain de loisirs que beaucoup de personnes vont reconnaître. Sur la petite route qui y mène, les voitures se suivent et se croisent. Il y a 50% de familles qui sont naturistes et 50% de familles qui sont textiles. Impossible de les reconnaître. Cette route est sans issue car elle s'arrête à l'entrée du terrain de loisirs et là; il y a 2 entrées: une est naturiste et l'autre textile. Il faut bien choisir, mais personne n'hésite, le choix est fait depuis longtemps, les gens savent où ils vont. Des voitures vont à droite, d'autres à gauche, le tri se fait tout seul. Au cours de l'été des familles textiles vont sur le terrain naturiste pour voir comment cela se passe, peut-être un peu de curiosité. En même temps il y a des familles naturistes qui vont rendre visite à des amis sur le terrain textile. Mais sur les deux terrains, il est

Lettre Ouverte

Par cette rubrique, en plus du courrier habituel, nous voulons amener un véritable débat, un débat très large afin qu'un maximum de lecteurs puissent s'exprimer sur des sujets qui les tiennent à cœur, quels qu'ils soient. Chaque mois, nous vous avertirons d'un "thème" qui sera traité dans un prochain numéro afin que vous puissiez nous écrire ce que vous ressentez sur ce sujet:

NATURISME ET SEXUALITE

Les naturistes seraient-ils frigides ou impuissants, comme le laissent entendre certaines lettres adressées à la rédaction et certaines rumeurs textiles ou encore "Naturisme et sexualité sont-ils compatibles?"; c'est un sujet sur lequel nous avons déjà eu un courrier important, que nous traiterons prochainement, et nous attendons encore d'autres réactions... très nombreuses et très différentes de celles que nous avons reçues, l'ensemble promettent un débat piquant!

De même, si un sujet vous tient particulièrement à cœur et que vous souhaitiez que nous en débations, n'hésitez pas nous écrire!

Abonné à votre revue dès la parution du n° 2 de VNM je ne ratte jamais la rubrique "Dites-moi tout", et je viens



impossible de les reconnaître sauf si l'on voit quelques culs blancs sur le terrain naturiste. On ne voit pas de textile sur le terrain naturiste et pas de personne nu sur le terrain textile.

Chaque personne abandonne sa tenue vestimentaire préférée pour adopter celle des gens où ils vont. N'est-ce pas magnifique cette politesse à 100%. Mais si un jour les deux terrains n'en faisaient plus qu'un, que se passerait-il? Il y aurait moitié/moitié et je crois que tout se passerait bien et même avec joie. Tout le monde serait heureux, plus de tri à faire.

Naturistes ou textiles tout le monde est fait pareil comme à la naissance, alors est-ce les vêtements qui ne s'entendent pas?

M.T.44 Pithiviers

Pour conclure, il nous a paru indispensable de publier cette lettre objective qui résume ce que devrait être le naturisme.

Bravo pour l'amélioration apporté au magazine, son format, sa couverture vernie, ses couleurs intérieures, son contenu, nous rappellent avec grand plaisir, son prédécesseur. Il était goûté du public, apprécié des naturistes, il constituait un lien attendu pour et par beaucoup.

Si je me réjouis de l'évolution que tu imprimes à la Vie au Soleil, qu'il me soit permis de prodiguer ici mes

encouragements aussi vifs que passionnés; l'existence d'un tel magazine est une nécessité; il doit être vivant, traduire fidèlement notre engagement nos concepts pour le monde extérieur et un lien pour nombre de nos sociétaires qui ne pratiquent qu'en période estivale et qui n'appartiennent à aucun clubs. Il doit être dynamique, refléter nos valeurs, notre espérance; être une vitrine naturiste pour le monde extérieur. Il doit contribuer à la promotion naturiste, à son extension, à une bonne connaissance de nos organisations. Analyser sans complaisance tout ce qui est de nature à altérer l'esprit naturiste.

Bravo aussi pour l'édito du n° 43 et notamment à sa conclusion; je retrouve dans la conclusion tout l'esprit que traduisaient mes propres contenus dans une correspondance que j'adressais il y a peu à notre ami Pierre Précias.

En effet, il n'y a pas le naturisme d'hier, d'aujourd'hui et de demain, mais un seul et même naturiste celui de la continuité dans la fraternité celui qui constitue la grande famille naturiste.

La seule pratique de ce naturisme, de cette nudité collective suffit à elle seule à réunir les différentes classes d'âge, de conditions sociales, à préserver toutes les valeurs morales que secrète notre gymnité. Bien entendu celui-ci, nous préservé aussi ou limite, les "bavures" des grandes

collectivités dont il est fait allusion.

Donc je souhaite que l'évolution du magazine, devienne cet organe, vivant et dynamique qui contribuera, avec tous les naturistes et toutes les organisations naturistes à promouvoir, défendre préserver notre raison d'être. C'est facile, il faut le vouloir, être convaincu de cette nécessité et agir avec cohérence et cohésion, et à tous les stades de notre organisation. Je souhaite que chacun de nous s'imprègne de cet impératif pour permettre au plus grand nombre de venir grossir nos rangs dans le plus grand respect de notre éthique.

Il est dans l'édito, un assertion que je ne partage pas, c'est lorsqu'il est écrit que la plupart des gestionnaires de lieux de vacances y compris ceux des grands centres défendent les vraies valeurs naturistes celles transmises par nos pionniers.

Si je ne conteste nullement leur esprit naturiste ni leur attachement à ce naturisme qui est aussi une source de rentabilité, leur contribution à la promotion naturiste est réelle. Par contre nous constatons avec regrets nombreux sont ce qui le manifeste, mais combien sont ceux qui le manifestent mais qui s'en découragent. Je parle ici des textiles, qui deviennent au fil des années de plus en plus nombreux; ils altèrent déjà l'esprit qui est le nôtre, il s'incrustent dans des villages ou centres conçus à l'origine pour recevoir uniquement que des êtres

désireux de partager et vivre leur naturisme comme ils le conçoivent. Défendre les valeurs naturistes c'est aussi préserver celui-ci. Dans tous les centres la responsabilité des gestionnaires est réelle. La plupart des grands centres travaillent par réservation. Il est très facile à nos amis, d'accompagner cette réservation d'une note qui invite les postulants à respecter le naturisme et l'intégrale nudité du centre, faute de quoi, etc, etc... Cette seule mesure, peut-être nos amis n'y pensent pas, contribuerait à obtenir très rapidement, le résultat escompté, la sauvegarde de nos valeurs, l'affirmation de notre raison d'être à nous tous naturistes.

Ce résultat obtenu il nous appartiendra de sensibiliser tous nos adeptes sur la nécessité de consacrer par leur attitude, une totale rupture de la vie de tous les jours, ou chacun est contraint par les exigences quotidiennes à une soumission à un conditionnement alors que le naturisme a pour finalité la totale libération de l'individu: sa réalisation. Les possibilités sont grandes ne les négligeons pas, faisons d'abord respecter notre essence, notre gymnité, notre nudité première condition à remplir et très facilement. Si j'en avais les moyens, j'inviterai à la cohérence, à la cohésion, j'exhorterai tout à chacun à l'effort nécessaire et indispensable. Hélas, je ne suis qu'un, mais un qui souhaite une parfaite réussite dans la promotion et la réalisation parfaite du magazine.

C.G. 64 Bayonne

Comme nous vous l'avions annoncé dans notre précédent numéro, nous aborderons dans le prochain "le naturisme et la sexualité", déjà d'excellents courriers nous sont parvenus sur ce sujet, si vous avez quelques choses à dire qui concerne ce thème alors n'hésitez pas, écrivez-nous vite!

La Vie au Soleil
Dites-moi tout
16, rue Montorgueil
91430 IGNY (France)

Les campeurs au long cours

Rassemblement à Wasselonne "terrain naturiste de Strasbourg" le 12 juin.

1ère étape: Wasselonne-Bergeny du 13 au 17 juin (292km).

* 1er jour -

(108km)

5ème étape : Sabyburg-Ling du 30 au 4 (160km)

* 1er jour - visite de Liny

* 2ème jour - Liny-Passau par la vallée du Danube (178km)



Bergeny-Zurich par Ste Caller-Herisau, Wathroil, rapperswil retour par le Liechentein (270km)

* 2ème jour - Bergeny St Anton par le col Hochtann Kergpass 1675m ou par le col Bielerhohe 2036m voir peage (240km)

2ème étape : Bergeny-Innsbruck du 17 au 21 (176km)

* 1er jour - visite d'Innsbruck
* 2ème jour - Innsbruck-BIchi "allemagne" Murnau-Garmicch (160km)

3ème étape : Innsbruck-Bruck du 21 au 25 (168km)

* 1er jour - visite de Zelle-am see et retour par le lac (10km)
* 2ème - Bruck le Gross-glocknef 3797m peage (98km)

4ème étape: Bruck-Salyburg du 25 au 30 (99km)

* 1er jour - visite de Sabyburg
* 2ème jour - Saluburg-Berchtesgaden "le nid d'egle" (100km)

* 3ème jour - Unterach-attersée-frankenmarkt

6ème étape: Liny-Vienne par la vallée du Danube du 4 au 9 (250km)

* 1er et 2ème jour - visite de vienne

* 3ème jour - Bratislava-Eisenstadt (163km)

7ème étape: Vienne-Traustein par autoroute du 9 au 13 (320km)

* 1er jour - tour du lac Chiemsée (60km)

* 2ème jour - Munick (160km)

8ème étape: Traustein-Ulm par autoroute (190km)

Fin du circuit le 14 ou 15 (circuit: 1655km + excursion: 1547km = 3202km)

A chaque étape, vous trouverez 1 ou 2 jours libres pour le repos.

Participation au frais 400F par famille, comprenant les visites, les musées, etc...

Si ce circuit vous plait, les inscriptions doivent être faites avant le 15 mai.

Naturisme en Aquitaine

Le Comité Régional de tourisme d'Aquitaine a éditée une brochure "Naturisme Aquitaine".

Aquitaine...Nulle part ailleurs la nature n'a autant aidé l'homme à se retrouver lui-même, et en toutes saisons! La longue plage de sable doré qui sur plus de 270 kilomètres longe la côte, les dunes où croissent genêts, ajoncs et oyats, la vaste forêt de pins, une étonnante variété de paysages préservés et verdoyants animés de châteaux et bastides, tout concourt à faire de l'Aquitaine une terre d'élection pour les adeptes du naturisme. C'est pourquoi, le Comité Régional de tourisme d'Aquitaine a éditée une brochure "Naturisme Aquitaine".

Ils présentent les différents centres de vacances d'Aquitaine ainsi que les divers clubs et associations naturistes d'Aquitaine. Pour les vacanciers d'Aquitaine, une définition du naturisme y est donné "Le Naturisme, c'est un art de vivre en toute liberté dans le respect de soi-même, des autres et de la nature environnante en tirant le maximum de bienfaits des quatre éléments de la nature que sont la terre, l'eau, l'air et le soleil".

La brochure est disponible à:

Tourisme d'Aquitaine
Rue René Cassin
33049 Bordeaux cedex
☎ 56.39.88.88
Fax 56.43.07.63

Et Bonnes vacances en Aquitaine!



Les Jeux Pyrénéens de l'Aventure

Depuis 1992, et pour encore une année, la France et l'Espagne sont placées sous le signe de l'Olympisme: Albertville, Barcelone, Montpellier...

Et de l'Europe...

L'une des manifestations phares de 1993 sera sans conteste Les Premiers Jeux

Pyrénéens de l'Aventure.

Ils rassemblent, dans une optique olympique, tous les Sports d'Aventure.

Ils mènent une réflexion sur le Sport et l'Environnement. Ils sont Franco-Espagnols. Bref, dans tous les domaines, ils innoveront! Et ils s'inscrivent dans une dynamique futuriste.

■ 54ème Rallye International F.I.C.C. ■

Ecomusée de Haute-Alsace du 8 au 19 juillet 1993, organisé par la Fédération Française de Camping et de Caravaning, avec l'appui des Pouvoirs Publics d'Alsace (Région, Département et Communes), de l'Ecomusée de Haute-Alsace et du Sivom du Bassin Potassique.

Le site du rallye

Sur un terrain de 50 hectares mis à la disposition de la FFCC par le SIVOM du Bassin Potassique, sur la commune de Pulversheim (Haut Rhin), à 12km de Mulhouse, 45km de Colmar et 100km de Strasbourg.

Touchant le célèbre Ecomusée de Haute-Alsace, le Rallye bénéficiera de son animation permanente. Le terrain est plat, stabilisé, dans un environnement agréable et facilement accessible par des voies routières rapides. Bien aménagé, il offrira à tous les participants des emplacements spacieux et des installations sanitaires suffisantes.

Cabines téléphonique, bureau de poste provisoire et supermarché compléteront le confort général du Rallye.

Touchant le site, les lieux de divertissement

Un chapiteau de 4000 places assises vous accueillera chaque soir pour un spectacle différent.

Une discothèque réunira les jeunes amateurs de rythmes.

Une grande salle typique de 800 places accueillera chaque soir les campeurs pour des repas dansants et soirées entre amis autour d'une table.

Des activités variées s'adresseront également aux enfants. Proche du site, des terrains de sports aménagés permettront aux jeunes et aux moins

jeunes de participer à plusieurs activités sportives et à des compétitions animées et amicales.

Sans compter l'accès permanent au village alsacien de l'Ecomusée animé toute la journée, qui permettra à tous de découvrir l'architecture traditionnelle alsacienne et la vie des vieux villages de chez nous avec tous leurs artisans.

Au delà du site du rallye et de ses attraits, la découverte de toute une région

9 excursions différentes seront organisées au départ du Site permettant une découverte complète de la région et même des régions proches. Elles offriront - toutes - un intérêt de premier ordre.

Au programme: monuments célèbres - musées - vieux villages typiques - vignobles de prestige - restaurants et auberges gastronomique - paysages variés avec un environnement naturel de grande qualité (forêts, lacs, rivières et montagnes) - flore et faune protégées (les fameuses cigognes alsaciennes nicheront à côté de vous!) mais aussi une vie économique équilibrée (industrie, artisanat, commerce).

Et, au-dessus de tout, l'accueil simple et chaleureux des Alsaciens qui feront tout pour vous satisfaire et vous offrir un séjour inoubliable dans leur belle région.

Alors, comment hésiter? Pas une minute à perdre! Inscrivez-vous au 54ème Rallye FICC en vous adressant à:

**Fédération Française de
Camping et de Caravaning**
78, rue de Rivoli
75004 Paris
© 42.72.84.08

■ Jeux Méditerranéens 93 ■

La France, du 16 au 27 juin 1993, accueillera pour la première fois de son histoire les Jeux Méditerranéens. Cette 12ème édition des JM aura lieu en Languedoc-Roussillon dans 19 villes sites avec pour centre principal, la ville d'Agde.

Pendant 12 jours de

compétition, les meilleurs athlètes de 21 nations du bassin méditerranéen s'affronteront dans 26 disciplines sportives.

Le Comité d'Organisation des Jeux Méditerranéens 93 (COJM 93) s'est donné les moyens de produire un grand spectacle sportif.



■ Les thermalies changent de cap! ■

Ayant rencontré quelques turbulences, le 12ème Salon International de la Qualité de Vie, de la Santé, du Thermalisme et de la Thalassothérapie ne s'est pas tenu comme prévu en Février à l'Espace Champerret.

Les Thermalies, rendez-vous annuel de la Qualité de vie, de la santé et des cures se tiendront dans le cadre du Medec 93, 21ème salon de la médecine.

THERMALIES 93: du 31 mars au 3 avril au CNIT Paris la Défense (Métro direct: Station Grande Arche Ligne 1)

Ce contexte permettra de souligner la valeur médicale des cures, (la reconnaissance de la médecine thermique par l'OMS restant encore trop souvent méconnue) et de mieux connaître au corps médical la modernité de la thérapie thermique.

Les Thermalies ouvriront également leurs portes aux professionnels du tourisme et aussi au grand public venu s'informer sur les bienfaits médicaux de l'hydrothérapie, l'environnement touristique des stations et les cures de remise en forme.

La Vie au Soleil
est le seul vrai lien entre
TOUS les Naturistes...

Sud-Escapades

"Vagabondages insolites" est le journal annuel de l'association Sud-Escapades, trait d'union entre une équipe d'élèves, d'agriculteurs et guides passionnés par leur terroir, et vous, habitants des villes et des campagnes, qui de plus en plus nombreux à faire confiance à l'équipe de Sud-escapades pour vous emmener à la découverte

bleus des luxueuses brochures des marchands: moins coûteux et plus vivants, c'est le choix que nous avons opéré pour nos programmes, c'est le but de ce journal.

"Vagabondages insolites", c'est également un réseau: nous ne sommes pas seuls en France à concevoir la randonnée et les vacances de

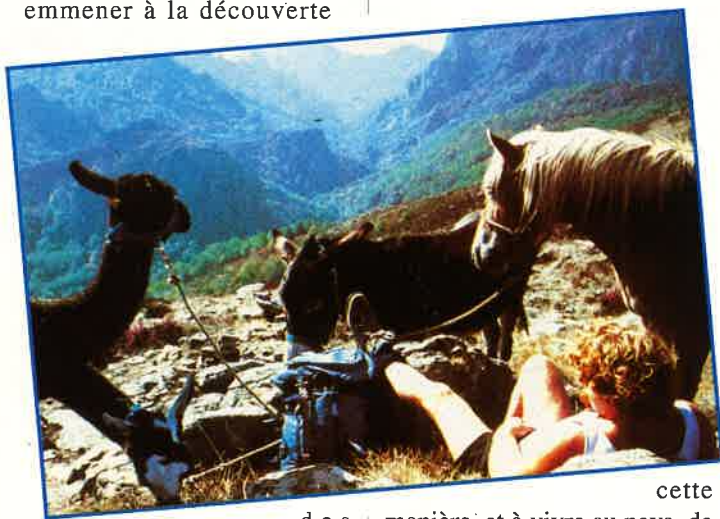

de sentes secrètes, dans les montagnes sud-cévenoles bien sûr, mais aussi ailleurs en France et dans le monde, partout où randonnée rime avec liberté...

"Vagabondages insolites" est un choix: les vacances "différentes" commencent par une présentation qui tranche avec les ciels uniformément

cette manière, et à vivre au pays de cette passion. Rien d'étonnant donc à ce que vous trouviez dans "Sud-escapades" quelques programmes réalisés en collaboration avec des associations amies. A bientôt sur les chemins!

Tous Renseignements à:
Sud-Escapades - Les Vailhès
34700 Lodève

Itinérance Kieffer

C'est une organisation de randonnées pédestres avec portage par des ânes et des chevaux dans des contrées inconnues et très sauvages des montagnes du Mercantour.

Itinérance-kieffer et le parc national du Mercantour vous proposent parmi leurs 3 formules, de découvrir en toute saison dans les hautes vallées du Var et du Cians, un Mercantour secret et authentique, loin des circuits touristiques traditionnels.

Le côté exceptionnel de ces randonnées réside dans le cadre fantastique où ces bêtes évoluent: cols aériens, sentiers de vertige, lacs d'altitude, miroir turquoise reflétant des cimes tourmentées et des pelouses d'alpage jonchées d'une flore riche. Actuellement, les ânes, oubliés de tous, reprennent leurs lettres de noblesse.

Tous Renseignements à:
Itinérance-kieffer-Villeplane
06470 Guillaumes

Mondial Bodybuilding Fitness

Avec 4 millions de pratiquants, 5.000 salles, 15.000 employés, dont 10.000 professeurs, et un chiffre d'affaires de 500 millions de francs, le Bodybuilding et le Fitness méritaient bien un rassemblement annuel à la hauteur de leur fabuleux essor. Les 2, 3 et 4 avril prochains, au Parc des Expositions du Bourget, le Mondial Bodybuilding Fitness regroupera, sur 20.000m², divisés en deux espaces distincts (l'un réservé aux exposants, l'autre aux compétitions), tous les passionnés du Bodybuilding et du Fitness pour vanter les mérites du sport avec un grand S, et faire découvrir aux 45.000 visiteurs (dont 8.000 professionnels) attendus les nouvelles disciplines, les nouveaux appareillages ou les nouvelles modes en la matière. A l'origine de cet événement sans précédent, Philippe Goethals, Commissaire Général du Salon, dont la volonté et la détermination ont permis à La France d'accueillir, en cette année européenne, le Mondial Bodybuilding Fitness. Organisé par le Groupe 76, en collaboration avec le syndicat Fiform et les organisations professionnelles, le Mondial Bodybuilding Fitness sera un lieu de rassemblement favorisant les rencontres, les échanges et les contacts entre exposants, clients et visiteurs. C'est donc pour affirmer sa vocation européenne et mondiale de carrefour de la forme que le Mondial Bodybuilding Fitness a choisi le Parc des Expositions du Bourget. Sa facilité d'accès (aéroport Roissy-Charles de Gaulle, autoroutes, RER, métro, bus, navette), ses nombreux parkings en font, il est vrai, un lieu d'accueil idéal. Manifestation grand public et

professionnelle, le Mondial Bodybuilding Fitness permettra ainsi, dans une ambiance "aérée" (l'espace exposants a été divisé en deux parties dont la plus importante est réservée aux stands avec animations) afin de percevoir plus intensément les différentes facettes d'une activité sportive en pleine expansion et de vivre, aussi, l'actualité sportive à chaud grâce au concours de nombreux médias. A cet égard, saluons la présence du dernier-né des magazines spécialisés, Shape Fitness.

En s'assurant la participation de plus de 200 marques, qui animeront ces trois jours par de nombreux shows, le Mondial Bodybuilding Fitness s'inscrit déjà comme l'un des points forts, voire incontournable, du calendrier. Le Trophée Fitness JPB, la finale du Championnat de France de Bodybuilding 93, organisée par la FFHMCF et son responsable culturiste Didier Cabrol, et enfin les finales des Championnats de France de Fitness et d'Aérobic seront d'ailleurs autant de points d'orgue sportifs jalonnant ce prodigieux rendez-vous. Mais ce n'est pas tout!

Créateur du Mondial Bodybuilding Fitness, Philippe Goethals ne veut pas en rester là. C'est pourquoi, réfléchissant à l'avenir, il a décidé de lancer en France, lors de ces trois jours, le concept "Esthétique Fitness". D'ici peu, il sera en effet impensable de dissocier le bien-être du corps de l'esthétisme. D'ailleurs de nombreuses nations comme l'Italie, l'Angleterre, l'Allemagne et les Pays Nordiques conjuguent déjà avec succès la remise en forme et l'esthétique.

TECHNIQUE: LA MISE A NIVEAU D'UNE CARAVANE.

Tous les caravaniers ont été, un jour ou l'autre, confrontés au problème posé par la mise à niveau de leur caravane. Cette difficulté se présente aussi bien sur un terrain aménagé qu'en camping libre lorsque les deux roues se trouvent à des hauteurs différentes.

Passons en revue les différentes solutions permettant de résoudre le problème:

- Creuser le trou nécessaire n'est pas toujours facile; il sera rarement à la bonne profondeur du premier coup, en ressortir la caravane sera difficile s'il faut le faire à la main. Mais surtout, cette façon de faire, qui abîme la couverture végétale et le terrain, n'est pas plus admissible que le creusement de "rigoles" autour d'une tente.

• Surélever une roue:

C'est la meilleure façon de faire mais ce n'est pas toujours aisé. Si la pente est faible, on se contentera de mettre une planchette sur le sol et de pousser la caravane pour surélever la roue. Si une épaisseur ne suffit pas, il faut être muni de plusieurs planchettes de préférence de longueurs différentes. En les disposant en escalier, on peut avec plus ou moins de difficultés y faire monter la roue.

Si la surélévation nécessaire est impor-

tante, il est pratique de disposer d'une cale en pointe d'une longueur d'environ 0,600m et dont la hauteur va de 0 à 0,200m. Cela peut permettre de surélever la roue de 10 à 15cm.

Une autre petite cale avec des ergots prévus pour s'enfoncer dans le premier permet de bloquer la roue à la bonne hauteur (cf croquis n° 1).

Cette méthode est efficace mais si l'on est obligé de mettre la caravane en

place à la main, l'opération ne sera pas facile à effectuer.

Il était donc intéressant de chercher un moyen plus pratique permettant de rattraper de forts dénivelés sans difficulté.

Monter le châssis avec le cric servant en cas de crevaison et glisser ainsi le calage sous la roue était tentant. Mais, compte tenue du débattement de l'amortisseur, cela nécessite de relever le châssis plus que nécessaire et en redescendant sur le calage, il est rare de se trouver directement à la bonne hauteur.

• Réaliser un appareil pratique (croquis n°2)

Le caravanier disposant de quelques outils peut réaliser lui-même un système de levage pratique suivant le croquis ci-après. Celui-ci n'a pour objectif que de

roue est ainsi soulevée et il suffit de glisser sous celle-ci un calage de la hauteur nécessaire à la mise de niveau.

Le deuxième traverse située en haut de la croix de St André a pour seul objectif d'éviter que, sous l'effet du cric, l'appareil ne vienne s'appuyer sur l'enjoliveur risquant de le détériorer.

A cet effet, une cale fixée à chaque extrémité de cette traverse vient s'appuyer sur le pneu et évite tout basculement.

L'appareil peut être réalisé d'une seule pièce. Il sera cependant plus facile de le glisser sous la roue (et de le ranger dans la caravane) si les deux parties basses sont démontables.

Dans ce cas, la croix de St André vient s'arrêter au niveau du pneu. Elle est, ainsi que la traverse qui reçoit le cric, réalisée en tube acier carré de 25

millimètres. Les deux parties basses (qui viennent sous la roue) peuvent être en tube rond, carré, ou en fer cornière. Elles coulisent dans la croix de St André et sont maintenues en place par une simple goupille. La traverse haute peut être en petit tube ou en fer cornière. Cet appareil, facilement réalisable par tout bon bricoleur permet de rattraper, sans la moindre difficulté en quelque endroit que ce soit, de grands dénivelés.

Précisons cependant, qu'avant de surélever

la roue, on prendra la précaution de bloquer le frein de la caravane. En outre, surtout si le terrain est en pente dans les deux sens, on posera une cale de chaque côté de la roue opposée à celle qu'il faut soulever.

Alexis POUPARD.

NDRL: Si vous connaissez d'autres petits "trucs", écrivez-nous!

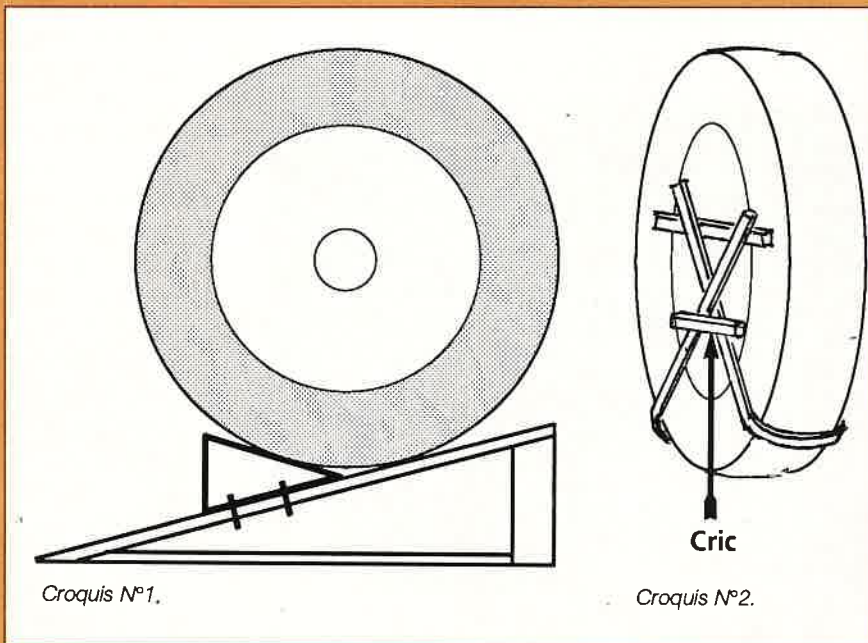

" LES STAGES DE LA REUSSITE "

Pour vos enfants, cet été à Arnaoutchot

Offrez à vos enfants - qu'ils entrent au cours moyens ou qu'ils soient déjà aspirants-majors de Grandes Ecoles - une rentrée formidable... en leur permettant de vivre - du 21 au 28 Août ou du 28 août au 4 septembre - un "stage de la réussite". Ces stages ont été imaginés par Christian Thomas qui, s'il est Président de l'Association des Journalistes des Vacances et du Plein-air, est aussi parent d'élèves, pédagogue de longue date, dirige la collection "Enfants-réussite" (éditions du Rocher), multiplie conférences et interventions à la demande

réussite possible, pas de bonheur envisageable pour qui ne peut maîtriser conjointement les paramètres physique, mental et émotionnel. Tout est lié et la démonstration faite dans son dernier livre (voir notre critique dans notre n° 42 de juin/septembre 92) sert aujourd'hui de référence. On



"Complexe du homard"

Ces notions élémentaires font partie des mille et une raisons qu'on peut trouver à offrir aux siens un "stage de la réussite". Au cours de la semaine, les enfants, les ados, les jeunes - en groupes d'âge bien distincts, qu'on se rassure - apprennent à apprendre, apprennent à se sentir fort face à tous les apprentissages (pas seulement scolaires), apprennent à nouer sympathie avec leur corps à un âge où souvent le fameux "complexe du homard" soulevé par Françoise Dolto fait bien des ravages, apprennent à se respecter, à respecter les autres, à respecter leur environnement. Les interactions "corps-cœur-cerveau" deviennent évidentes: on se sent plus disponible, plus responsable, plus ouvert à la communication. Les comportements et les résultats se modifient d'eux-mêmes, sans peine. L'approche en dehors du milieu scolaire semble fondamentale pour les formateurs de Comprendre et Imaginer. Il a fallu plusieurs années pour "oser" proposer un stage classé "pédagogique" en milieu naturiste mais ne pas le faire revenait



d'établissements scolaires et enseigne le "développement personnel" à Sup' de Co à Reims. Pour lui, et toute son équipe, celle ou celui qui réussit est celle ou celui qui domine sa personnalité: pas de

demande à ceux que l'on informe de restituer l'information sans tenir compte de la façon - propose à chacun - de "mettre dans sa tête", sans leur accorder droit à la différence, sans tenir compte de leur émotivité, sans leur apprendre à prendre confiance en eux.



à priver les jeunes stagiaires de découvertes fondamentales qu'ils se sont sentis obligés de ne pas masquer, quitte à entendre aboyer les chiens. La révolution s'est produite en 89 (!) à La Jenny avec une douzaine d'adolescents.

Depuis, le bouche-à-oreille et les témoignages ont transformé l'exceptionnel en ordinaire: il y a désormais quatre fois plus de demandes pour les stages en milieu naturiste qu'en milieu textile pour les stages d'été! 94,7% des enfants, des adolescents, des jeunes et des parents se déclarent satisfaits, très satisfaits, voire vraiment surpris des résultats et - mieux encore - de la durabilité et de la constante amélioration des effets positifs.

Le "stage de la réussite" ne ressemble certainement pas à un

"cours de rattrapage": s'il y a constamment lors de la séance de méthodologie quotidienne de trois chaque matin - et surtout pour les plus jeunes - de fréquentes transpositions vers les matières scolaires, on se sert aussi beaucoup tout au long de la journée des ateliers animés par les formateurs (expression écrite, mathématiques, théâtre, journal,...), des concours organisés et des activités du centre (travaux manuels, gym aquatique, sports, animation, concours, spectacles, etc...) pour bien mêler gestes mentaux et gestes physiques; pour mieux huiler les interférences.



marraine de logis qui l'aide(nt) à gérer aussi un budget et l'intendance). Les stagiaires "majeurs" (ou ceux d'au moins 16 ans avec décharge écrite des parents) habitent sous leur propre toit, à proximité immédiate des habitats pris en charge par les formateurs. Pour eux un module "assertivité, maîtrise de la confiance en soi" peut remplacer le module de base.

En famille ou individuellement

La plupart des stagiaires n'ont jamais vu un village naturiste lorsqu'ils "débarquent" le premier jour: les premiers pas ne sont pas toujours évidents mais parce qu'on leur explique la démarche, qu'ils la "comprennent" et qu'ils la gèrent, ces jeunes "textiles" deviennent largement plus naturistes dans leur comportement et leur tenue que la majorité des adolescents habitués à venir là.

Patrice OLIVIER
Photos Christian THOMAS

Participation au stage complet (sans pension, ni hébergement): 1900 F (réductions de 500F dès la 2ème inscription, et/ou de 50% pour qui reste deux semaines. Hébergement et prise en responsabilité: à partir de 800F suivant semaine et type d'habitat. Pour les familles, toutes les formules sont possibles à Arnaoutchot: camping, caravaning, mobil-home, chalet). Arnaoutchot, espace naturiste, 40560 Vielle St Girons © 58.45.52.87 fax 58.48.57.12 Dossier d'informations: "Stages de la réussite" 3, impasse de la Ferme 94210 La Varenne © (1) 42.83.98.44 - Fax (1) 48.86.72.33

DESTINATION

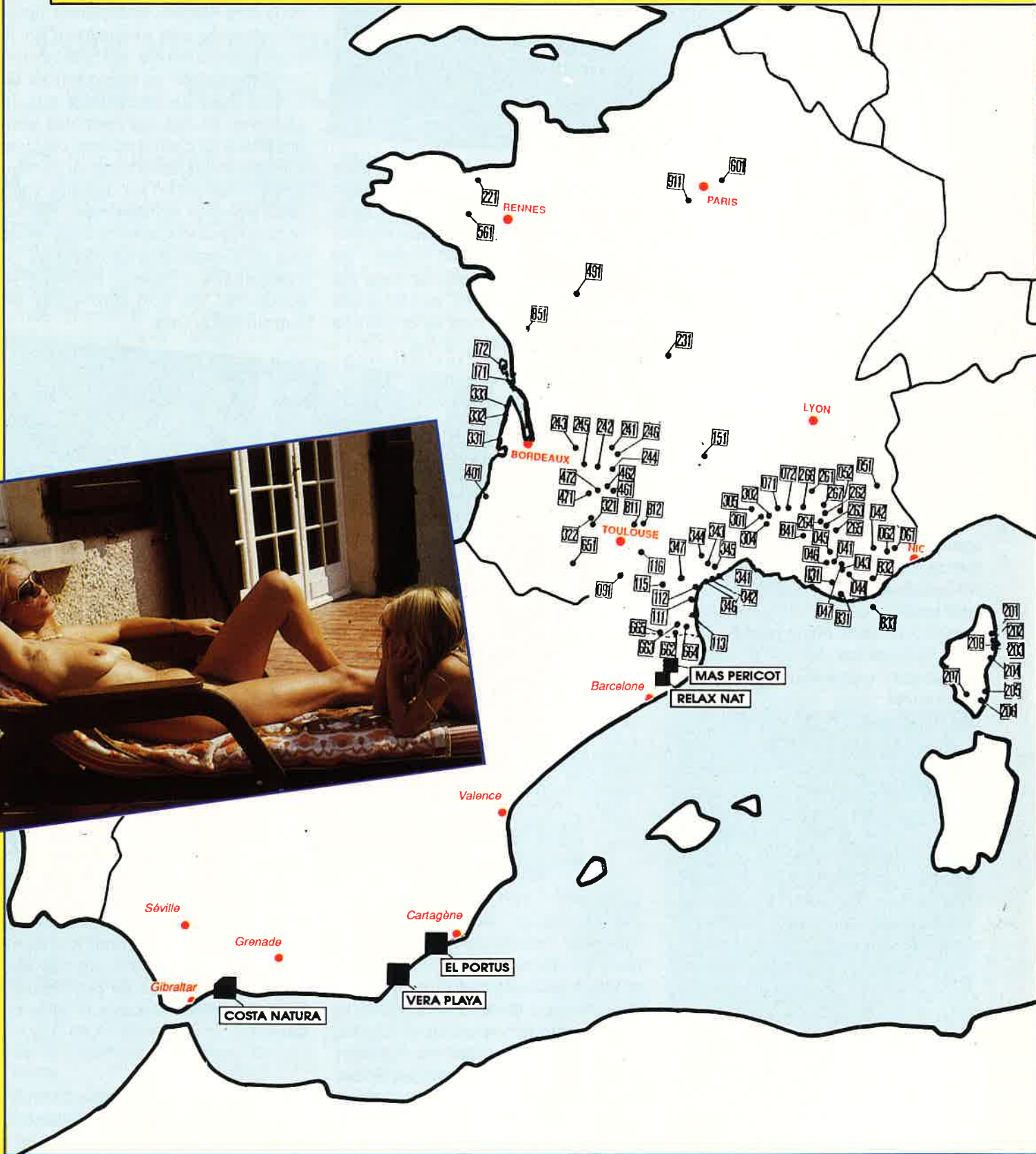

NATURISME

Chaque année, à cette période, bien que le "bonhomme hiver" n'ait pas été très méchant, nous le laissons derrière nous afin de penser au soleil donc aux vacances, ainsi qu'aux week-ends prolongés, dont nous allons pouvoir profiter, sans oublier, pour certains, les vacances scolaires de Printemps.

Comme l'année dernière, notre choix s'étend à l'Europe, sans vous parler des Centres de Yougoslavie pour les raisons que vous connaissez tous. La bêtise et l'orgueil des hommes font que cette querelle et les événements qui s'y déroulent ne permettent pas encore d'assurer des destinations vers ce pays pour cet été 93.

Trois petits nouveaux pour un départ, c'est donc 94 villages que nous avons sélectionnés pour vous, en France, Espagne et Grèce, correspondant tous à une certaine image que "La Vie au Soleil" se fait du naturisme et à certaines valeurs auxquelles elle est attachée, sur le terrain, sur les responsables ou sur l'esprit qui y règne. Notre appel de "mise à jour" a été fortement perturbé par les nombreuses grèves locales (et tournantes) des postiers, ce qui explique le léger retard de parution.

Ceci étant dit, revenons à un sujet plus agréable, vos vacances: la France détient plus que jamais le flambeau des destinations naturistes en Europe, suivie par l'Espagne et la Grèce qui, grâce à ces deux hôtels (Lena Mary Beach, qui a tenu compte de nos remarques, et le Kalypso, en Crète) de bonne qualité, est en train de monter en flèche.

Maintenant, c'est à vous de "plancher"!... Pour faciliter votre choix, les centres en Campagne sont écrits sur un fond vert, en bord de mer sur un fond Bleu et en montagne (plus de 600m) sur un fond Jaune. Allez, ce n'est pas un travail désagréable de rêver et de programmer ses loisirs!..

Quant à nous, peut-être nous croiserons-nous au détour d'un terrain naturiste cet été?
En attendant, nous vous laissons à votre choix et vous souhaitons à toutes et tous de bonnes vacances !

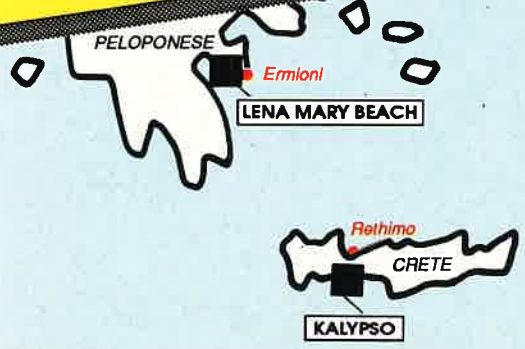



FRANCE: Liste des Centres Sélectionnés

CAMPING-CARAV
LOCATIONS
HOTELS
PAGE

041 - LES LAUZONS	04300 LIMANS	92.73.00.60	x	x		18
042 - CASTILLON DE PROVENCE	La Grande Terre La Baume 04120 CASTELLANE	92.83.64.24	x	x		18
043 - VERDON PROVENCE	04550 ESPARRON DU VERDON	92.77.12.25	x	x		18
044 - DOMAINE D'ENRIOU	04480 ST LAURENT DU VERDON	92.74.41.02	x	x		18
046 - CAMPING PERRIN	04300 LIMANS	92.73.03.60	x			18
047 - CAMPING LES FAUCONS	Rte de Riez 04210 VALENTOLE	92.74.82.70	x	x		18
048 - LE VALLON DES OISEAUX	04110 REILLANNE	92.76.47.33	x	x		18
051 - LES CLAPIERES	05100 BRIANCON	92.21.15.83	x	x		18
052 - TAMIER	Route du Col de Pomerol 05150 ROSANS	92.66.61.55	x	x		18
061 - ORIGAN	06260 PUGET-THENIERS	93.05.06.00	x	x		18
062 - LE HAUT CHANDELALAR	06850 BRIANCONNET	93.60.43.83	x			18
071 - LA PLAGES DES TEMPLIERS	BP 22 07700 ST REMEZE	75.04.28.58	x	x		18
072 - LE RELAIS DE LA CONCHE	07220 ST MONTAN	75.52.61.67	x	x		18
091 - DOMAINE DE PAULIAC	09700 SAVERDUN	61.60.43.95	x	x		19
111 - LE CLAPOTIS	11480 LAPALME	68.48.15.40	x	x		19
112 - LA GRANDE COSSE	11560 FLEURY D'AUDE	68.33.61.87	x	x		19
113 - QUARTIER NATURISTE DE PORT LEUCATE	voir différents villages et camping - 11370 PORT LEUCATE		x	x		19
115 - FERME NATURISTE DU "CARCASSES"	La Roque de Fa 11330 MOUTHOMET	68.70.04.78	x	x		20
116 - DOMAINE ST LAURENT	Les Touzets 11320 MONTFERRAND	68.60.15.80	x			20
131 - MESSIDOR	Route de St Canadet 13610 LE PUY STE REPARADE	42.61.90.28	x	x		20
151 - DOMAINE DE LA TAILLADE	15260 NEUVEGLISE	71.23.80.13	x	x		20
171 - ATLANTIQUE SOLEIL	La Palmyre 17570 LES MATHES	46.22.40.35	x	x		20
172 - OLERON NATURE	LD La Jousselinère 17190 ST GEORGES D'OLERON	46.76.50.20	x	x		20
201 - TROPICA	20230 SAN NICOLAO	96.38.80.71	x	x		20
202 - CORSICANA	Linguizzeta 20230 SAN NICOLAO	95.38.80.25	x	x		20
203 - LA BAGHEERA	20230 SAN NICOLAO	95.38.83.20	x	x		20
204 - RIVABELLA	20270 ALERIA	95.38.81.10	x	x		20
205 - VILLATA	20216 STE LUCIE DE PORTO VECCHIO	95.71.62.90	x			20
206 - LA CHIAPPA	20210 PORTO VECCHIO	95.70.00.31	x	x		20
207 - UFURU	Route de Nota 20137 PORTO VECCHIO	95.70.35.10	x	x		21
208 - PINA VERDE	20230 SAN NICOLAO	95.38.82.99		x		21
221 - PALLIETER	La Ville Meunier 22130 BOURSEUL	96.83.05.15	x			21
231 - CREUSE NATURE	BP 32 - 23600 BOUSSAC BOURG	55.65.18.01	x	x		21
241 - LAULURIE	24330 LA DOUZE	53.06.74.00	x	x		22
242 - LE COUDERC	24440 NAUSSANES	53.22.40.40	x	x		22
243 - DOMAINE DE CHAUDEAU	24700 ST GÉRAUD DE CORPS	53.82.49.64	x	x		22
244 - TERME D'ASTOR	24480 BOUILLAC	53.22.44.97	x	x		22
246 - LE CRO-MAGNON	BP5 24220 BEYNAC	53.29.13.70	x	x		22
261 - VAL DROME SOLEIL	Quartier Sans Souci 26400 BLAONS	75.40.01.57	x			22
262 - LES RAMIERES	26510 SAHUNE	75.27.40.45	x			22
263 - FERME DE LA GRAVOUSE	26170 LE POET EN PERCIP	75.28.01.30	x	x		22
264 - LE ROMEGAS	26170 BUIS LES BARONNIES	75.28.10.78	x	x	x	22
265 - LES ROUTELLES	26560 SEDERON	75.28.54.54	x	x		22
266 - LA CHAMARADE	26230 CHAMARET	75.46.57.67	x	x		22
267 - BATIE FIJY	26470 ARNAYON	75.27.23.91	x			23
301 - DOMAINE DE LA SABLIERE	30430 ST PRIVAT DE CHAMPCLOS	66.24.51.16	x	x		23
302 - LE RAN DU CHATEAU DE FERAYROLLES	30430 ST PRIVAT DE CHAMPCLOS	66.24.51.64	x	x		23
304 - LA GENESE	30430 MEJANNES LE CLAP	66.24.51.73	x	x		23
305 - MARTINET D'ELZE	30450 AUJAC	66.61.12.37	x	x		23
311 - LES AILLOS	31460 CARAMAN	61.83.22.57	x	x		23
321 - CENTRE NATURISTE DE DEVEZE	32380 GAUDONVILLE	62.66.43.86	x	x		23
322 - LES ROCHES	32380 MAUROUX	62.66.30.18	x	x		23
331 - VILLAGE DE LA JENNY	Route de Lauros 33680 LE PORGE	56.26.56.90		x		24
332 - CHM MONTALIVET	Avenue de l'Europe 33930 VENDAYS MONTALIVET	56.09.30.47	x	x	x	24
333 - EURONAT	33590 GRAYAN L'HOPITAL	56.09.33.33	x	x		24
341 - QUARTIER NATURISTE CAP D'AGDE	voir agences et camping - 34300 CAP D'AGDE		x	x	x	26
342 - LE CLOS FERRAND	Chemin du Clos Ferrand 34410 SERIGNAN - PLAGES	67.32.15.59	x			28
344 - DOMAINE DE LAMBEYRAN	34700 LODEVE	67.44.13.99	x	x		28
345 - SOURCE ST PIERRE	34150 ANIANE	67.57.76.95	x	x		28
346 - GYMNO-CLUB MEDITERRANEEN	Sérignan-Plage 34410 SERIGNAN	67.32.18.47	x	x		28
347 - LE MAS DE LIGNIERES	34210 CESSERAS	68.91.24.86	x	x		28
401 - ARNAOUTHOT	40560 VIELLE ST GIRONS	58.48.52.87	x	x		28
441 - LE CLOS MARAT	44420 ST SEBASTIEN DE PIRIAC	40.23.59.20	x			nc
461 - LA TUQUE	46140 BELAYE	65.21.34.34	x	x		28
462 - LE CLOS BARRAT	46700 SÉRIGNAC	65.31.97.93	x	x		28
471 - LE PEPSY	"Gardelle" Le Laussou 47150 MONTFLANQUIN	53.36.51.49	x	x		28
472 - LABORDE	47150 PAULHIAC	53.63.14.88	x	x		28
491 - LE BOIS DE LA HERPINIERE	49730 MONTSOREAU	41.51.74.81	x			28
561 - KOAD AR ROC'H	Château du Bois de la Roche 56820 NEANT SUR YVEL	97.74.42.11	x	x		28
601 - REGAIN	Chemin des gendarmes 60260 ROSSOY EN MULTIEN	44.87.35.90	x			28
651 - L'ÉGLANTIERE	65230 ARIES ESPENAN	62.99.83.64	x	x		29
662 - LE VENTOUS	66150 ARLES SUR TECH	68.39.10.93	x	x		29
663 - MAS DE LA BALMA	Route départementale 618 - 66110 MONBOLO	68.39.08.88	x			29
664 - LA CLAPERE	Route de Las Illas 66400 MAUREILLAS	68.83.36.04	x	x		29
665 - DOMAINE LE CLOLS	66260 ST LAURENT DE CERDANS	68.39.51.68	x	x		29
811 - LE FISCALOU	CD 1 Route de Monclar 81140 PUYCELSI	63.30.45.95	x			29
812 - LA SESQUIERE	81140 VIEUX	63.33.96.02	x	x		29
831 - L'ESCRIDE	83210 BELGENTIER	94.48.97.24	x	x		29
832 - LA HAUTE GARDUERE	83830 CALLAS	94.67.95.20	x	x		29
833 - HELIOPOLIS - ILE DU LEVANT	83146 ILE DU LEVANT		x	x	x	29
841 - BELEZY	84410 BEDOIN	90.65.60.18	x	x		30
851 - LE COLOMBIER	85210 ST MARTIN LARS	51.27.83.84	x			30
911 - HELIOMONDE	La Petite Beauce 95130 ST CHERON	(1) 64.56.61.37	x	x		30

(nc: nouveau, renseignements non communiqués)

041 LES LAUZONS

Ce domaine de 60 ha s'étend autour d'un vieux mas, à flanc de colline exposée plein sud. Une piscine ronde entourée d'un solarium est située dans la prairie en contrebas du mas. Douches chaudes et branchements électriques, activités sportives (poney, badminton...), artisanales et de détente (massage, yoga, danse), pour petits et grands.

042 CASTILLON DE PROVENCE

Proche des Gorges du Verdon, ce centre surplombe le lac de Castillon. Un petit sentier escarpé (20 mn à pied) vous conduit à la plage naturiste. Ping-pong, volley, tir à l'arc et pateageoire.

043 VERDON PROVENCE

Une colline boisée de trente hectares qui plonge dans le lac d'Esparron abrite ce centre où sont répartis de beaux emplacements ombragés ou ensoleillés et où l'on pratique toutes sortes d'activités nautiques... sans moteur. Bien entendu, volley et boules sont sur le terrain. Les soirées se passent autour du bar, sur la vaste terrasse et au théâtre de verdure où s'alternent spectacle ou cinéma. Une épicerie complète et un service de plats cuisinés sont à votre disposition.

044 DOMAINE D'ENRIOU

Ce domaine vallonné de 150ha, mi-boisé mi-prairie, est implanté sur les rives du lac de Quinson qui offre, lui aussi, toutes les activités nautiques sans moteur; autour du mas, où sont rassemblés tous les services, 2 piscines attendent les amateurs.

Les amoureux de randonnée et d'escalade seront séduits par la proximité des Gorges du Verdon. Tous les services traditionnels possibles vous sont proposés: du bar au libre-service, sans oublier restaurant et plats cuisinés. Diverses activités sont au programme: volley, boules, salle de musculation, canoë, planche à voile, etc....

046 CAMPING PERRIN

Petite propriété implantée à 5 km de Forcalquier, le Camping Perrin est une aire naturelle. Tranquille, familiale, conviviale sont les caractéristiques essentielles de ce camping. Le volley, les boules, la baignade en piscine et la randonnée pédestre sont les activités.

047 LES FAUCONS

Situé entre Valensole et Riez, au cœur de la Haute-Provence et de ses plateaux de lavande, son accès y est aisé.

Ses emplacements, dont la majorité dispose d'un branchement électrique, se déploient sur un terrain vallonné de 75 hectares où alternent bois et prairies, apportant ainsi ombre ou ensoleillement. Des caravanes et des gîtes (appartements de plain pied) vous sont proposés à la location. Un grand corps de bâtiment, entièrement restauré, regroupe réception, épicerie, restaurant, plats cuisinés, bar avec terrasse-solarium au bord de la piscine.

Sur place, vous pratiquerez volley, boules et tennis, alors qu'au lac de Sainte Croix ce sera escalade, canotage et planche à voile.

048 LE VALLON DES OISEAUX

Ouvert depuis quelques années en "Club", ce terrain a ouvert officiellement en Centre de vacances depuis 92.

Un site très vallonné à quelques kilomètres de Forcalquier, au cœur de la haute Provence, avec le soleil, le calme et le confort.

051 LES CLAPIERES

Ce petit centre situé à 1200 m d'altitude est le point de départ pour les marcheurs d'un réseau d'itinéraires de randonnées allant jusqu'à 3000 m dans les Alpes.

Projections de films et de diapos agrémentent les soirées après les repas pris à la table d'hôte. Services: Bibliothèque, épicerie, plats cuisinés, bar.

052 TAMIER

A la limite de la Drôme et des Hautes-Alpes, à 600 m d'altitude, ce centre est pourvu d'une piscine surplombant la vallée et les monts environnants.

Badminton, tir à l'arc, volley-ball, séance de gymnastique quotidienne, massages, soirées à thème et bibliothèque sont les activités proposées. Une salle réservée aux jeunes est en place depuis la saison 92.

061 ORIGAN

A la limite du Var et des Alpes-Maritimes, ce centre est aménagé sur un petit plateau entouré de montagnes et plongeant dans une rivière (le Var).

Les emplacements sont en terrasses ensoleillées ou sur le plateau ombragé dominant la vallée. Varappe, parapente, spéléo et toutes activités de montagne, ainsi que le rafting. Sur place, supérette bar, plats cuisinés, restaurant.

062 LE HAUT CHANDELALAR

Dans le Haut-Niçois, au "pays des Clues", ce terrain est accroché à 1000 m d'altitude à flanc de montagne et à l'abri des vents dominants. Vacances saines et calmes à la découverte de la flore et de la faune, avec piscine, jeux pour enfants, pêche, pétanque, ping-pong et volley.

1993: Changement de Direction, se renseigner avant de partir.

071 LA PLAGE DES TEMPLIERS

Unique centre naturiste des Gorges de l'Ardèche, il est exclusivement réservé aux tentes. Les emplacements sont au calme sous les frondaisons, proches des rives de l'Ardèche. On y pratique la pêche, la natation, le canoë-kayak. Services: Bar, restaurant, supérette.

072 RELAIS DE LA CONCHE

Situé non loin de l'A7, ce relais d'étape tient à votre disposition des bungalows rustiques, une petite piscine ainsi qu'un bar-restaurant, pour une halte judicieuse en descendant vers le grand Sud.

Epicerie,



plats cuisinés, bar et restaurant sont à votre disposition.

091 DOMAINE DE PAULIAC

Situé en Ariège, à 55 km au sud-est de Toulouse, le Domaine de Pauliac est implanté face à la chaîne des Pyrénées, dans un décor champêtre et vallonné. Plusieurs activités sont proposées, et plus spécialement l'équitation et le tir à l'arc qui complètent la baignade en piscine. Un four à pain est à la disposition des "apprentis" boulangers. La discothèque, le cinéma et les activités théâtrales occupent les soirées. Sauna, ludothèque, bibliothèque, bar, restauration, plats cuisinés et de nombreuses animations contribuent à l'ambiance agréable.

111 LE CLAPOTIS

Une plage sur l'étang de la Palme borde Le Clapotis. Avec la baignade et la planche à voile, ce camping présente le confort d'un 4 étoiles. Les soirées sont animées par la discothèque. La piscine domine l'étang. Services: Bar, restaurant, plats cuisinés, libre-service. Plage naturiste sur la Méditerranée à 3 km.

112 LA GRANDE COSSE

La Grande Cosse est située au bord d'anciens marais salants, à quelques pas de la Méditerranée où l'on accède par un chemin superbe entre végétation et marais. Tous les jeux nautiques et plus particulièrement la planche à voile sont ici les occupations privilégiées des vacanciers. Equitation, tennis, tir à l'arc, natation et danse aquatique dans la piscine avec maître-nageur, pataugeoire, volley, boules et salles de jeux complètent les activités. Des soirées sont organisées dans la discothèque. Centre commercial, bar et restaurant.



113 PORT LEUCATE

Quartier naturiste de la station de Port-Leucate, il comprend 5 "villages": APHRODITE-VILLAGE, EDEN, LES MAISONS DE LA JETEE, OASIS-VILLAGE et ULYSSE.

● Aphrodite-Village

Le plus ancien, Aphrodite, est un village de style méditerranéen avec villas et appartements à un étage maximum et bordés de jardins, avec pelouse et arbustes. Son centre commercial est complet avec un excellent bar-restaurant en bord de mer où accueil et cuisine s'allient dans une bonne qualité. De nombreux équipements sportifs sont à disposition, 2 piscines et 3 courts de tennis, mais



aussi et surtout les sports nautiques. A noter le petit port où peuvent accéder voiliers et bateaux à moteur (se renseigner avant).

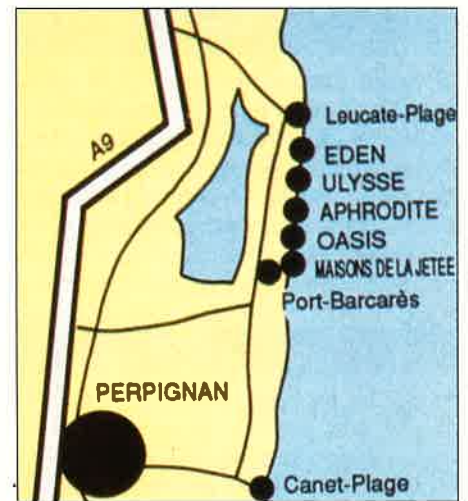

● Oasis-Village

"Sorti" des sables en 1990, Oasis-Village est le plus prestigieux des villages de Port-Leucate; implanté au sud d'Aphrodite, en bord de mer, il allie qualité, esthétique et convivialité. Sa piscine aux formes arrondies avec son îlot central planté de palmiers formant l'oasis, son club-house accueillant, ses ruelles entièrement piétonnes, ses animations, la qualité de ses constructions, l'originalité de leur architecture et de leur implantation, autant d'éléments

pour envisager d'y passer un séjour agréable.

● Eden

Dernier-né des villages de ce Quartier, Eden se situe au nord immédiat des constructions d'Ulysse, entre le camping et la mer. Du studio au deux pièces, avec ou sans garage, à la vente et à la location, ce village ne comprend aucun centre commercial, celui d'Ulysse étant à proximité immédiate..

● Ulysse

Un complexe immobilier et un camping-caravaning sont réunis sous la même dénomination d'Ulysse. Au nord du quartier, cet ensemble comprend des appartements et studios avec terrasse sur la mer. Le mini-centre commercial est au pied des immeubles, à proximité de la piscine.

● Camping

A noter que le camping-caravaning n'est plus ouvert au public mais réservé exclusivement aux membres du G.C.U.

115 FERME DU CARCASSES

En plein pays Cathare dans un environnement boisé et vallonné, l'aire naturelle Le Carcasses vous propose des stages de yoga, d'astrologie, de naturopathie et de diététique; vous découvrez la vraie nature en randonnée sur les sentiers.

116 DOMAINE ST LAURENT

Sur 22 ha de bois, isolé en pleine campagne, le Domaine St Laurent, vous invite à des vacances tranquilles et reposantes à la limite de l'Aude et de la Haute-Garonne. Le mas, entièrement restauré, avec pierres et poutres apparentes, abrite les services: bar, restaurant, épicerie et salle de réunion. Un barbecue collectif, un terrain fleuri et bien entretenu avec piscine, tir à l'arc, jeux pour enfants, pétanque, ping-pong, etc... sur place ainsi que de nombreuses activités et visites dans les environs. ▼



131 MESSIDOR

Situé au nord d'Aix-en-Provence, au pied du Lubéron, Messidor surplombe la vallée de la Durance. Il y règne une atmosphère familiale et détendue. On trouve les activités traditionnelles : Piscine, tennis, tir à l'arc. Epicerie, plats cuisinés, restaurant, bar avec des soirées très musicales sont à votre disposition.

151 DOMAINE DE LA TAILLADE

Au cœur du Cantal, dans une immense exploitation, le Domaine de la Taillade vous invite à de véritables vacances campagnardes. Vous pouvez pratiquer les sports nautiques dans la Truillière. Sur place, équitation et golf à neuf trous vous sont également proposés.

171 ATLANTIQUE SOLEIL

A proximité de La Palmyre, de la mer et des plages naturistes, ce centre possède de grands emplacements ombragés. De nombreuses activités vous sont proposées: Piscine, club enfants, cinéma, soirées dansantes. Les services sont au complet: Plats cuisinés, bar, restaurant, supérette libre-service.

172 OLERON NATURE

Placé au cœur de l'île, entre deux plages naturistes, ce centre de 2,5 ha est entouré de prairies; il dispose de plusieurs activités: Tennis, volley, tir à l'arc, piscine et location de bicyclettes pour les balades à l'extérieur. Services: Plats cuisinés et bar.

203 LA BAGHEERA

Un immense plateau boisé qui domine une très belle baie de sable fin entourée d'eucalyptus, c'est le cadre que vous offre La Bagheera. La plage est, bien sûr, naturiste et permet la pratique de toutes les activités nautiques.

On y trouve aussi volley, ping-pong, tir à l'arc, tennis, mini-golf et jeux pour enfants. Le restaurant panoramique, avec vue imprenable sur la baie, et sa terrasse sont très appréciés, ainsi que le night-club.

Les emplacements de camping-caravaning et les maisonnettes mises à la location, toutes en dur, sont ombragés.

Une grande supérette, située à l'orée du bois, côté entrée, permet tout le ravitaillement.

204 RIVA BELLA

Dans un paysage superbe et varié, avec plage de sable fin sur la Méditerranée, ce centre propose de nombreuses activités nautiques et particulièrement la plongée sous-marine, le ping-pong, le volley et le half-court tennis. Les emplacements sont, au choix, à l'ombre ou ensoleillés, en bord de mer ou en bord d'étang de mer. Les bungalows, très confortables, disposent en majorité d'une grande terrasse avec vue sur la mer. Supérette libre-service, plats cuisinés, bar, 2 restaurants, dancing, tout un ensemble de services, complet et varié, dans une ambiance agréable.

205 VILLATA

Villata se trouve au sud-est de l'île de Beauté. Ce centre est composé d'emplacements variés, ensoleillés ou ombragés, loin des bruits. Une grande crique abritée, à l'eau claire et tranquille, vous incite à la baignade.

201 TROPICA

Implanté au nord-est de la Corse, le plus au nord de tous les centres naturistes corses, ce centre possède une belle plage privée où l'on pratique quantité de sports nautiques. Les emplacements de camping-caravaning et les bungalows sont situés à l'ombre des sous-bois ou ensoleillés si vous le souhaitez.

Sur place, vous trouverez supérette libre-service, bar, restaurant, plats cuisinés, dancing et des soirées typiques organisées ponctuellement.

202 CORSICANA

Toujours au nord-est, Corsicana est tenu et fréquenté par des Allemands. Sur place, bar et alimentation.

206 LA CHIAPPA

Centre le plus au sud de la Corse, près de Porto-Vecchio, La Chiappa est bordée d'une crique de sable fin sur la Méditerranée. Le terrain est vallonné, ombragé et planté d'une végétation luxuriante. Les emplacements et les bungalows sont répartis en terrasses, sur le flanc d'une colline boisée de part et d'autre de la baie. Bar, restaurants en bord de plage et centre commercial complet avec autre restaurant, sauna et discothèque en retrait. Toutes les activités nautiques (sauf moteurs) sont praticables, en particulier la plongée sous-marine (club avec moniteur), ainsi que le tir à l'arc, le tennis, etc... L'animation est variée et importante, tout en laissant le calme à ceux qui souhaitent se reposer.



207 U'FURU

U'Furu est le seul centre d'intérieur de l'île de Beauté. Vous trouvez là le cadre idéal pour des vacances très nature, loin des foules et du bruit. Une rivière de montagne serpente à travers les rochers formant cascades et bassins. Le bar domine la piscine. Des animations en soirée sont organisées régulièrement sur place; la proximité de Porto-Vecchio et de Bonifacio comble les amateurs de théâtre, de musique ou de cinéma.

208 PINA VERDE

Dernier-né en Corse, ce centre de 35 ha en bord de mer est uniquement à vocation immobilière, tourné actuellement essentiellement vers une clientèle allemande. Activités nautiques et diverses.



221 PALLIETER

Situé sur la partie la plus ensoleillée de Bretagne, à savoir la Côte d'Emeraude, Pallieter se trouve à 12 km de la mer et à proximité des sites historiques. Le bâtiment central est une ferme restaurée. Le terrain occupe une vallée sauvage parcourue par un ruisseau. Sur place vous trouvez épicerie et bar.

231 CREUSE-NATURE

Creuse-Nature vous invite à un véritable séjour campagnard dans une clairière entourée de bois. Le bâtiment central en forme de rotonde, abrite une piscine couverte. Outre les activités sportives habituelles, les amateurs de pêche trouveront un étang poissonneux pour pratiquer leur "sport" favori. Bar et restaurant sont à votre disposition dans une ambiance très amicale.



La Vie au Soleil

vous souhaite
de bonnes
vacances.

241 LAULURIE

Dans la verte campagne du Périgord, Laulurie est le terrain qui a tenu à rester petit pour conserver le calme, l'ambiance familiale et la convivialité pour des vacances de tout repos tout en étant actives: le



paysage verdoyant et vallonné, les bâtiments typiques entièrement restaurés et l'ancienne grange transformée en bar et restaurant gastronomique, tout vous y incite. Au point de vue activités sportives, vous trouvez piscine, tir à l'arc, half-court tennis, volley-ball, vélos et les traditionnels (boules, ping-pong, jeux pour enfants, etc..). Des soirées dansantes et diaporama sont organisées régulièrement.

242 LE COUDERC

Ce centre est situé au milieu des bois et des prés de la campagne périgourdine. Doté d'un plan d'eau et d'une piscine, il privilégie les plaisirs de l'eau. Les emplacements variés, sont répartis sur plusieurs prairies, laissant libre choix aux goûts de chacun. Dans les anciennes écuries transformées en home, de bonnes soirées sont organisées avec chansons et marionnettes. Epicerie, plats cuisinés,

243 DOMAINE DE CHAUDEAU

Au cœur de la verte forêt périgourdine, le Domaine de Chateau possède des emplacements dans les sous-bois pour des vacances très proches de la nature. Une piscine et deux plans d'eau vous assurent un été au frais. Ce centre est doté d'une supérette, d'un service de plats cuisinés et d'un bar.

244 TERME D'ASTOR

Avec son bois de châtaigniers et de chênes, Terme d'Astor est un havre de paix traversé par une petite rivière. Vacances familiales toniques, en contact avec la nature et les éléments: baignade en piscine, plan d'eau, randonnée, découverte de la faune et de la flore. Services: Alimentation, bar et restaurant.

246 CRO MAGNON

Cro-Magnon est un vaste plateau vallonné et boisé de 25 ha, au cœur du Périgord Noir, dominant la vallée de la Dordogne avec un superbe panorama de la Roque Gageac à St Cyprien, et même au delà. Doté d'un équipement complet et confortable, il ne cesse de s'améliorer: 160 emplacements vastes, ombragés ou ensoleillés, en groupes ou isolés, des blocs sanitaires très confortables et spacieux, une réception, une épicerie, un bar-restaurant avec un service de plats cuisinés; deux piscines purifiées à l'ozone dont une chauffée, un terrain de volley-ball, de badminton, de boules, une salle de jeux pour les enfants en ce qui concerne vos



loisirs, sans oublier les descentes en kayak de la Dordogne entièrement organisées par le centre et des locations de vélos et canoës sur le terrain.

261 VAL DROME SOLEIL

Val Drôme Soleil se niche au milieu de moyennes montagnes du nord de la Drôme. Epicerie, bar, restaurant. Fréquentation essentiellement hollandaise.

262 LES RAMIERES

Le centre des Ramières est au sud de la Drôme, à côté de Nyons, la "petite Venise provençale". Les emplacements sont répartis à flanc de colline, en terrasses dominant la rivière, l'Eygues. L'ambiance familiale et détendue qui y règne est la conséquence des fervents du terroir, qui augmentent chaque année. La belle piscine, la rivière et la nature sont les principaux centres d'intérêt. Des soirées sont assurées autour du barbecue collectif en bord de rivière. Tout ravitaillement au petit village typique de Sahune, à 1km.



263 FERME DE LA GRAVOUSE

Tranquille et isolé, ce centre modeste du style ferme-auberge est situé à 800 m d'altitude, ce qui confère aux nuits d'été une fraîcheur bienvenue. Les journées se passent dans la piscine ou en randonnées. Deux fois par semaine, en soirée la table d'hôte organise un menu collectif où figure en bonne place le canard élevé sur place. Restauration, bar, épicerie, plats cuisinés sont les services usuels.

264 LE ROMEGAS

Depuis l'année dernière, ce centre a commencé à faire "peau neuve" sous l'impulsion de ses nouveaux responsables... ce n'était pas du luxe! Sanitaires avec eau chaude, 2 saunas, salle de remise en forme, jeux pour enfants, halte-garderie avec ateliers artisanaux pour enfants et, pour augmenter la gamme des services, des plats cuisinés à emporter qui s'ajoutent à l'épicerie et au bar-restaurant existants. Les terrasses s'échelonnent toujours sur 60 ha de montagnes non loin du Col d'Ey, dans une nature sauvage.

Tous les types d'hébergements y sont possibles, du bungalow aux chambres individuelles.

265 LES ROUTELLES

Le plus au sud de la Drôme, ce centre de 110 ha à flanc de colline bien exposée domine le village de Séderon. Les amoureux de randonnée trouvent leur compte dans les panoramas environnants où alternent lavandes et chênes verts. On y trouve les activités traditionnelles: Piscine, volley, half-court, mais aussi, à 2 km, du delta-plane qui vous permet de survoler le terrain. Des soirées sont organisées régulièrement. Bar, restaurant, alimentation et plats cuisinés sont à votre disposition.

266 LA CHAMARADE

Non loin de Montélimar et de l'autoroute, dans un bois de chênes bordé de champs de lavande, La Chamarade vous accueille toute l'année. Outre les sports habituels, notamment une belle piscine, il vous est proposé water-polo et équitation. Une animation en soirée vous est offerte une fois par semaine. La qualité des installations et du home collectif (avec cheminée pour les soirées d'hiver) est appréciée. Possibilité de pratiquer le tennis à l'extérieur et de visiter les sites touristiques et culturels de la région.

267 BATIE FIJY

C'est un camping rustique et calme, dans un environnement de moyenne montagne, inaccessible aux caravanes. Piscine, jeux pour enfants, ping-pong et animations en soirée occuperont largement votre temps en plus des nombreuses randonnées à effectuer. Une table d'hôte est à votre disposition.

301 DOMAINE DE LA SABLIERE

Une large plage sur la Cèze dominée par un rocher imposant et bordée par les sous-bois et les clairières où se nichent les emplacements.

De nombreuses activités sont possibles grâce à la présence de l'eau: Baignade, canotage, canoë-kayak, pêche mais aussi tir à l'arc, spéléologie, gym, artisanat, photo, cinéma, théâtre pour enfants, soirées dansantes.

Un tennis, 2 piscines avec sauna, une salle de gymnastique et la discothèque viennent agrandir la panoplie "activi-tés". Sur place un centre commercial complet, ainsi qu'un bar, un restaurant, des plats cuisinés et un barbecue collectif.

302 RAN DU CHATEAU DE FERAYROLLES

Une vaste clairière au milieu des bois et en bord de Cèze abrite ce centre à caractère familial. Baignade et canoë-kayak. Bar, restaurant, supérette.

304 LA GENESE

Nichée dans les garrigues gardoises sur les bords de la Cèze, la Genèse vous offre de nombreux emplacements disséminés sous les arbres. Caravanes et bungalows sont également à la location. Les sportifs pratiquent tir à l'arc, canoë-kayak, natation et mini-golf. Des voies d'escalade et un centre équestre se trouvent à proximité du centre. Sur place: Supérette, bar-restaurant, plats cuisinés, crêperie, ainsi que cinéma et discothèque.

305 LE MARTINET DE L'ELZE

Implanté aux sources de la Cèze, sur les premiers contreforts des Cévennes, Le Martinet d'Elze s'étend sur 15 ha de terrain ombragé. La vie de ce centre s'organise autour du corps de bâtiments à l'architecture régionale regroupant épicerie, home collectif, bibliothèque et appartements; un autre bâtiment abrite bar et plats cuisinés. Les baigneurs ont le choix entre piscine chauffée et rivière. Initiation au tir à l'arc gratuite et, à proximité, tennis et planche à voile.

321 DEVEZE

Ce centre est implanté au cœur de la Gascogne, dans le Gers, région hautement gastronomique, au milieu des prairies et des bois, dans un site vallonné et très nature.

Surplombant un lac privé à l'intérieur même du domaine, Devèze vous propose des emplacements très vastes, ensoleillés ou ombragés, agréablement délimités par des haies fournies.

Vous pouvez bien entendu profiter de la

piscine mais aussi du tir à l'arc, du tennis, des tournois divers et fréquents, etc... Cinéma et théâtre (couverts), télévision par satellite et discothèque sont les activités culturelles et nocturnes.

La salle de musculation-relaxation vous permet de maintenir votre forme.

Supérette, plats cuisinés et bar sont à votre disposition.

Nouveautés 93: Une grande terrasse



311 LES AILLOS

Isolé sur un plateau vallonné du Lauragais, à une trentaine de kilomètres de Toulouse, les 50 emplacements de ce terrain sont répartis sur les 5 ha de prairies et de bois. Un vieux mas restauré, une ambiance conviviale avec piscine, sauna, tennis, tir à l'arc, etc...

322 LES ROCHES

Au cœur de la campagne gersoise, ce petit centre familial invite au calme et au repos. La piscine se trouve en contrebas des emplacements sur une terrasse herbeuse où il



est agréable de se relaxer après un bon bain. Les autres activités sont: Tir à l'arc, volley et jeux pour enfants. Chaque semaine, un repas dansant est proposé dans la grande salle. Une épicerie est à votre disposition.



331 VILLAGE DE LA JENNY

Dix ans que ce domaine affirme sa différence: le confort de chalets résidentiels spacieux et fonctionnels. Un standing d'autant plus apprécié que LA JENNY sait aussi faire la part belle à la détente, mais aussi au sport, avec un programme d'activités de haut niveau toujours plus complet.

Depuis sa création en 1983, La Jenny reste un domaine naturiste d'exception. Toujours plus nombreuses sont les familles qui, venues comme locataires un été, ont choisi d'y devenir propriétaires, sûrs d'y goûter des vacances dans le confort et la liberté.

A commencer par la gamme de ses chalets: du studio pour 2 personnes au chalet résidentiel pour 6 à 8 personnes, tous parfaitement conçus, équipés et meublés (une bicyclette par chalet et même un lave-vaisselle pour les plus grands). Tous parfaitement intégrés dans l'environnement des 120 hectares de pinède, en bordure de la plage naturiste du Porge, à 50 km seulement de Bordeaux.

Le programme des activités a lui aussi tout pour séduire: à la superbe piscine de 1000m², devenue légendaire, se sont ajoutés 10 courts de tennis, des pistes cyclables, une aire de tir à l'arc, des terrains de jeux, un club enfants avec son poney-club, un club ados, sans parler des activités encadrées par des animateurs professionnels, telles que yoga, gymnastique, stretching, surf, stages de tennis... et sans oublier la sécurité, assurée sur la plage et sur la piscine par des maîtres-nageur. Et en soirée, une animation de qualité; spectacles concerts, cabarets, ...

Pour 1993, la grande nouveauté est l'inauguration de l'Espace-Golf, le premier

bienvenue à tous



parcours naturiste de France, avec son practice, son putting-green et un parcours de 3 trous, animé par une équipe de professionnels: une nouveauté qui va enthousiasmer plus d'un naturiste... et plus d'un golfeur.

Enfin sur place les vacanciers trouvent un bar, un restaurant et une pizzeria, des commerces, un centre de musculation, un centre d'esthétique avec sauna et massages... tout pour leur simplifier et agréments le quotidien.

Pour fêter ses dix ans, un programme à la hauteur des événements est prévu: deux grandes soirées anniversaires en Juillet et Août, des cadeaux de



les locataires, un concours avec de superbes lots: des vacances à La Jenny, aux Canaries et même une croisière aux Antilles! De nombreux lots aussi pour les acquéreurs de chalets.

Pour en savoir plus, appelez La Jenny au: 56.26.56.90 (Renseignements et Locations) ou 56.26.56.29 (Ventes).

332 CHM MONTALIVET

Ce centre d'Aquitaine, premier centre de vacances naturistes créé dans le monde, longe une belle plage de sable fin au bord de l'océan.

Tous les emplacements de camping-caravaning, les bungalows et chalets sont répartis dans la pinède de 175ha. Outre la piscine chauffée, le CHM Montalivet offre de nombreuses activités avec notamment un ensemble sportif assez conséquent mais aussi des prestations peu courantes telles que le centre thermal, le salon d'esthétique, le service médical permanent, etc...

Egalement sur place, un motel, un cinéma et théâtre de verdure, une discothèque, le tout avec un centre commercial absolument complet et des restaurants divers, situés au sein du centre commercial et près de la plage, devant la dune de sable.

333 EURONAT

Dans une immense pinède au bord de l'Atlantique, Euronat est de par sa superficie (335 ha), le plus grand centre naturiste d'Europe. Les emplacements sont judicieusement répartis en îlots dans une multitude de pins maritimes. Des maisonnettes et des bungalows sont proposés à la vente ou à la location. Des thermes ultra-modernes aux prestations diverses, balnéothérapie, sauna, jets de douches, bains turcs, salle de musculation et de relaxation ravissent les amateurs de cure et de remise en forme.

Parmi les autres services proposés, mentionnons l'existence d'un centre commercial absolument complet, la piscine couverte, les tennis, le mini-golf et les animations proposées le soir telles que cinéma, conférences, danse et théâtre de verdure.

NOUVEAU!

*Tout savoir
sur le
naturisme
avec*

3615

LA VIE

AU SOLEIL

OLTRA

CAP D'AGDE

Demandez votre Brochure



Centre Homologué FFN

CAMPING
CARAVANING NATURISTE
Ombragé • Front de mer
Responsable : Jean-Michel OLTRA

Ouvert du 15 mars
au 15 Octobre

Société de Gestion du
C.H.M. OLTRA
BP. 545 • 34305 CAP D'AGDE
Cedex
Tél : 67 26 32 89
Fax : 67 01 22 38

MRC Communication • Nantes • 40 03 78 79
Photos : Mikael Coraud



Nom : _____ Prénom : _____
Adresse : _____
Code Postal : _____ Ville : _____
Tél. : _____

CAMPING/CARAVANING /BUNGALOWS

... PASSEZ VOS VACANCES SANS VETEMENT...

Ouvert de début mai à fin octobre

Le Club de vos vacances loin de la cohue estivale, situé à la pointe sud du golfe au milieu d'un domaine de 65ha de maquis, de chênes-lièges, de fleurs avec 3km de plages.

Un site féérique avec ses 240 bungalows et ses 220 emplacements de camping, sa piscine, son sauna, ses deux restaurants, 4 bars, discothèque, boutique, libre service.

Une équipe d'animation vous encadre pour les activités sportives et vous propose des divertissements le soir. Ecole de planche à voile, de plongée sous-marine, de tennis avec 9 courts de gazon synthétique sablé, 40m de mur d'entraînement, volley-ball, waterpolo, tennis de table, mini-golf, location de pédalos, équitation, location de voilier, de bateau à moteur, gymnastique, aérobic, atelier, animation pour les enfants à partir de 4 ans.

Profitez de vos vacances dans notre club. Participez à toutes nos activités, mais sans aucune contrainte.

Tous renseignements en retournant le bon ci-contre à:

CLUB LA CHIAPPA
20137 PORTO VECCHIO

☎ 95.70.00.31 - Fax: 95.70.07.70



Nom
Prénom.....
Adresse.....
.....
Code Post Ville

désire tous renseignements et tarifs sur La Chiappa.

341 QUARTIER NATURISTE DU CAP D'AGDE

Avec ses 120 ha en bord de Méditerranée, son immense capacité d'hébergement (40 à 50000 personnes), le quartier naturiste du Cap d'Agde est le plus grand centre naturiste du monde. Sa plage de sable fin s'étend sur 2 km et jouxte immédiatement les bâtiments à l'architecture moderne.

Ouvert toute l'année (de plus en plus de personnes y ont fait leur résidence principale), il vit vraiment dès les premiers jours de printemps (fin mars) pour ne s'arrêter que vers le début du mois de novembre.

Sept villages aux architectures variées, un hôtel de grand confort et un camping-caravaning de près de 3000 emplacements composent cette véritable ville aux cinq centres commerciaux et galeries marchandes avec piscines, bars, restaurants, boutiques de toutes sortes, discothèques, etc... Depuis 92: bureau de poste ouvert tous les jours et toute l'année, pharmacie et un nouvel îlot de commerces à l'entrée, avec notamment un bureau de change qui est très apprécié par nos amis étrangers.

Héliopolis, Hélio-Village, Port-Ambonne, Port-Nature, Port-Soleil, Port-Vénus et Cap Sauvage sont les noms évocateurs de ces différentes "copropriétés", répartis en front de mer ou autour du port, lui aussi entièrement naturiste. Pratiquement chacun des villages dispose d'une piscine privée.

Quant à l'hôtel Eve, situé à l'entrée du quartier, il propose 40 chambres 3 étoiles avec salle de bains, wc, radio-réveil, terrasse. Le bar et l'accueil, de par leur standing, sont révélateurs de la haute tenue de l'établissement qui dispose de sa propre piscine avec solarium.

Les locations s'effectuent auprès des agences basées sur place, dans les tous nouveaux locaux de l'entrée; celles-ci s'occupent aussi de l'achat et de la vente des studios et appartements du quartier. Les 4 principales sont: l'Agence Geneviève Naturiste (la plus importante), Résid' (qui gère aussi l'hôtel Eve), Malou Immobilier et l'Agence René Oltra Voir les coordonnées de celles-ci sur les publicités en page 32/33.

Le terrain de camping-caravaning, origine de la création de ce "géant" du naturisme, comprend près de 3000 emplacements, dont 6 à 700 sont occupés à l'année; à partir de cette année, et pour éviter les files d'attente à l'entrée, les réservations sont obligatoires. De nombreux blocs sanitaires avec eau chaude, des emplacements vastes avec possibilité de branchement électrique et une nouvelle réception, très bien organisée, ainsi qu'un espace jeunes et un espace d'animations couvert où s'effectuent les soirées dansantes. Quant aux services, les centres commerciaux de la partie "en dur" vous combleront!

D'innombrables activités sont proposées aux vacanciers, qu'elles soient sportives ou culturelles, l'accent étant particulièrement mis sur tous les loisirs nautiques, mais vous pourrez pratiquer aussi, dans le centre même, le tennis, le mini-golf, etc..

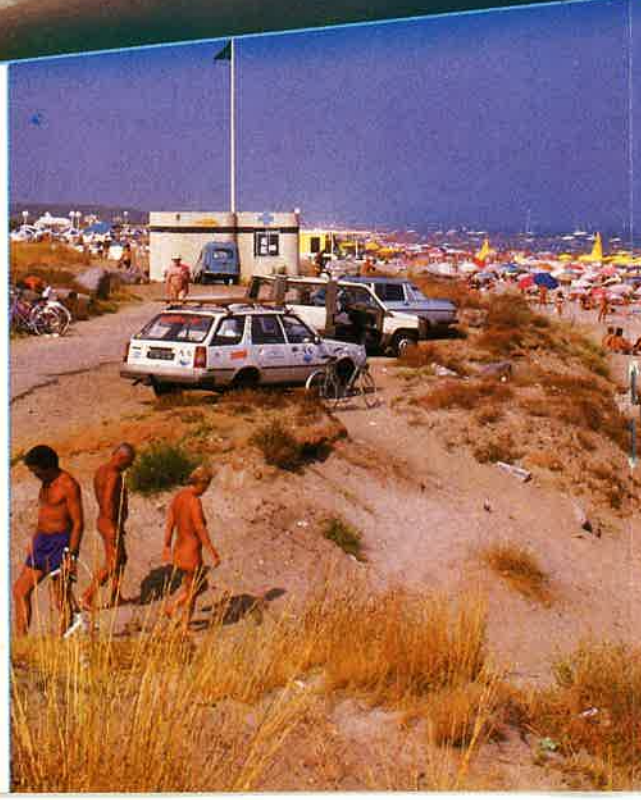



342 LE CLOS FERRAND

Entre Cap d'Agde et Béziers, en bordure immédiate de Méditerranée, ce centre modeste par la taille mais réunissant néanmoins toutes les conditions pour passer un agréable séjour, séduira les amoureux de plaisirs simples que sont la plage et le farniente.

344 DOMAINE DE LAMBÉYRAN

Situé sur les hauteurs de Lodève, le Domaine de Lambeyran avec ses prairies et collines, offre une grande surface de promenade gymnique. Les emplacements sont regroupés sur des terrasses et dans la prairie autour de la zone d'animation. La piscine, proche du mini bar et de l'accueil, est bien sûr le pôle d'attraction du terrain.

345 SOURCE ST PIERRE

Ce terrain de 5 ha bordé par l'Hérault abrite des emplacements répartis dans une clairière entourée de chênes séculaires et de champs de vigne. La rivière forme à cet endroit un plan d'eau qui constitue le pôle d'attraction du centre. Le site est calme et ombragé. Sur le terrain: Volley, ping-pong, soirées diapos, feux d'artifice, fêtes et bals du samedi soir. Epicerie, bar, restaurant et plats cuisinés sont à votre service.

347 LE MAS DE LIGNIÈRES

Le Mas de Lignièrès est un véritable havre de paix dans le Minervois. Au cœur du Pays Cathare, ce centre de 7 ha à caractère familial se situe dans un environnement vallonné et ombragé; les emplacements proposés sont spacieux et délimités par de petits arbustes. La piscine est le centre attractif du domaine. Sur place: Tennis, volley, petite bibliothèque, épicerie, bar.

346 GYMNO-CLUB MEDITERRANEEN

Entre Agde et Béziers, ce centre étend ses 9 ha de superficie le long d'un kilomètre de plage. Les bâtiments se caractérisent par une architecture grecque très originale.

Les emplacements sont délimités par des haies d'arbustes. Centre commercial complet sur place avec libre-service, bar, plats cuisinés et restaurant. Les activités, essentiellement nautiques, sont suivies de tournois de volley, de boules et se terminent le soir à la discothèque. Piscine, tennis et équitation sur le terrain textile voisin.

401 ARNAOUTCHOT

Arnaoutchot est le centre le plus au sud sur la côte atlantique; il s'étire à l'ombre des pins sur 1500 m de plage entre Pays Basque et Landes. Tous les hébergements possibles sont proposés, du camping au chalet. De nombreuses activités sportives, nautiques et culturelles sont à votre disposition. Vous y trouvez également un centre commercial complet et une discothèque pour animer vos soirées. A noter: la piscine, toute couverte, et un équipement qui s'améliore tous les ans.

461 LA TUQUE

Ce terrain de 8 ha, entre Dordogne et Pyrénées, se trouve à quelques kilomètres de Cahors. Véritable amphithéâtre de verdure, ce centre vous apporte calme et



activités: piscine, volley, boules et tennis, mais aussi d'autres activités collectives organisées par les responsables. Epicerie, bar et plats cuisinés vous permettent de profiter pleinement de vos vacances.

462 LE CLOS BARRAT

Implanté sur le plateau du Quercy, dans une vaste prairie entourée de bois, le Clos Barrat vous offre des emplacements ombragés ou ensoleillés, une piscine en plein centre du terrain et un court de tennis dans une atmosphère conviviale. Des repas en commun et des soirées grillades sont régulièrement organisés. Sur place, supérette, bar-restaurant et plats cuisinés. A l'extérieur: Equitation, planche à voile et pêche.

471 LE PEPSY

De vastes emplacements dans un environnement vallonné et boisé de 25ha. Région intéressante tant pour sa gastronomie que pour la beauté de ses paysages ponctués de bastides chargées d'histoire. Sur place vous bénéficiez du calme ambiant. A l'extérieur et à proximité: Tennis, équitation, lac, visite de grottes.

472 LABORDE

Ce domaine d'une superficie de 19 ha est implanté dans une contrée vallonnée et boisée à la limite de la Dordogne et du Lot-et-Garonne. Il est placé sous le signe de l'eau puisqu'un ruisseau le longe sur sa longueur, qu'il possède un étang, et une piscine qui font le bonheur des amateurs de pêche et de baignade. Une région à sillonner avec un vaste choix de parcours de randonnées. Services: Epicerie, plats cuisinés, bar.

491 LE BOIS DE LA HERPINIERE

A vocation familiale, le Bois de la Herpinrière est un domaine viticole de 29ha. La production du vin font son originalité mais aussi la présence d'une piste de bi-cross. En ce qui concerne la baignade, vous aurez le choix entre piscine et étang. Service: Epicerie.

561 KOAD AR ROCH

Implanté au cœur de la forêt légendaire de Brocéliande, les 110 ha de prairies et de bois que composent ce centre sont dominés par son château, le tout formant un site remarquable. Les emplacements de camping-caravaning sont disséminés dans les sous-bois et les prairies, et vous pouvez aussi louer des mobil-homes et des bungalows. Le lac, sa plage et une charmante petite rivière qui borde le domaine sont là pour tous les plaisirs de l'eau. A cela s'ajoute une multitude d'activités: équitation, volley, badminton, boules, ping-pong et une belle aire de jeux pour enfants. Alimentation, bar, crêperie, plats cuisinés, restaurant-pizzeria et discothèque.



601 REGAIN

Situé seulement à 45 km de Paris, Regain est une véritable aubaine pour les habitants de la capitale qui désirent s'oxygéner et se détendre. Ce centre s'étend sur 9 ha et offre les habituelles activités de loisirs à savoir le tir à l'arc, le ping-pong, le volley, la pétanque, la piscine, le sauna. Chaque samedi de l'été des soirées dansantes sont organisées. Services: Epicerie et bar.

651 L'EGLANTIERE

Au pied des Pyrénées, ce centre de 40 ha se niche dans un site vallonné et boisé traversé par le Gers. Aménagés dans les sous-bois, les emplacements sont vastes et bien isolés les uns des autres. Pêche et baignade sont évidemment à l'honneur dans ce cadre bénéficiant aussi des activités propres aux vacances et notamment d'une agréable piscine. A proximité vous pouvez aussi pratiquer le tennis et la planche à voile. Les excursions collectives dans la région et les pyrénées (proches) sont organisées par la direction du centre. Pour vous divertir le soir, projections de film ou soirées dansantes s'alternent régulièrement.

662 LE VENTOUS

A l'extrême sud de la France, tout près de l'Espagne, ce centre de moyenne montagne se trouve dans un site extraordinaire de chênes et de châtaigniers d'où l'on



découvre un panorama remarquable sur le Canigou et la vallée du Tech. Les emplacements situés en sous bois favorisent l'intimité de chacun. Des bungalows comblent ceux qui recherchent le plus de tranquillité possible. Sur place, piscine, épicerie et plats cuisinés.

663 LE MAS DE LA BALMA

Au nord d'Amélie-les-Bains, ce terrain boisé et vallonné de 30 ha possède un plan d'eau aménagé et plusieurs torrents. Les randonneurs apprécient les multiples possibilités d'excursions vers les montagnes environnantes et l'authenticité "nature" de ce petit centre. Sur place des activités artisanales comme la poterie, des projections de diapos, l'initiation à la spéléologie, la découverte de la faune et de la flore occuperont vos loisirs dans une ambiance conviviale. Sur place: Epicerie, buvette, plats cuisinés et... la célèbre Cargolade (14 juillet et 15 août). Nouveauté 92: un chemin d'accès bétonné

664 LA CLAPERE

Dans les contreforts des Pyrénées, entre Vallespir et Albères, la Clapère se blottit dans ses 50 ha de verdure. Une rivière où se succèdent plusieurs cascades et trous d'eau traverse le terrain formant notamment un vaste bassin propice à la baignade. Vous appréciez la piscine et sa pataugeoire ainsi que les nombreuses activités et animations sans oublier les randonnées pédestres, la proximité de la mer et de l'Espagne. Bar, restaurant, épicerie, plats cuisinés.

665 DOMAINE LE CLOLS

C'est le centre naturiste le plus "méridional" de France puisqu'il jouxte quasiment la frontière espagnole vers laquelle de nombreuses randonnées sont proposées. Le Clois est une ancienne exploitation agricole disposant de multiples emplacements au goût de chacun. Cet endroit calme et champêtre satisfait vos désirs de détente. Services: Piscine, épicerie, bar, restaurant.

811 LE FISCALOU

Situé à au nord de Toulouse, les 13 ha abrite des emplacements ombragés ou ensoleillés, voire dissimulés pour les plus solitaires. Une atmosphère calme et familiale le caractérise autour de la piscine. Le soir des animations se créent autour du barbecue à l'occasion de méchouis ou de grillades.

812 LA SESQUIERE

A proximité d'Albi et de Gaillac, un terrain vallonné, boisé de chênes et de peupliers abrite la Sesquièrre. Que ce soit en ruisseau, plans d'eau ou encore piscine, l'eau y abonde et vous incite à la baignade. De nombreuses excursions sont possibles dans cette région encore sauvage. Sur place: Epicerie, bar.

831 L'ESCRIDE

Implanté dans une région hautement touristique, l'Escride est un domaine qui s'étend sur 10 ha de collines et de pins. Les emplacements sont disséminés en terrasses sur le terrain escarpé mais toutefois accessible. Des bungalows sont en location. Piscine et animations.

832 LA HAUTE GARDUERE

Dans l'arrière pays varois, ce centre a été aménagé dans 74 ha de pinèdes. Il se situe à quelques kilomètres du lac de St Cassiens ou de Draguignan et les bords de mer ne sont qu'à 1/2 heure. C'est l'endroit idéal pour le repos, la détente, faire la sieste sous les grands pins après s'être plongé dans la piscine, sans oublier pour autant le confort; tous les services vous sont offerts sur place: Supérette, plats cuisinés, bar, restaurant. Salle de télévision, volley, boules, ping-pong et mini-golf occuperont vos journées en plus de la piscine et des excursions locales. Séances de cinéma et animations sont régulièrement organisées à la discothèque ou en plein air, derrière le mas.

833 HELIOPOLIS

"Mecque" du naturisme, le village d'Héliopolis est le seul village de l'île du Levant, une des trois "Iles d'Or", face au Lavandou; il occupe une centaine d'hectares; c'est en fait un "quartier" de la ville d'Hyères. Bâti à flanc de rochers, il est sillonné de petites ruelles pentues. Les hôtels, les bars, les restaurants, les commerces, et toutes les constructions de l'île s'insèrent dans une nature luxuriante et même parfois exotique et il règne sur ce morceau de terre des impressions de paradis terrestre.

Toutes les formes d'hébergement d'une station touristique, notamment locations et hôtels tout confort (1 seul camping), sont réunies; L'accès se fait par voie maritime depuis Le Lavandou ou Hyères. Dès votre arrivée, une navette vous transporte du port d'Héliopolis jusqu'à votre lieu de séjour.

Tout le village est réservé au naturisme ormis l'allée principale qui monte du port à la place centrale comportant les commerces, allée où le minimum est obligatoire du fait de l'accès public autorisé sur cette voie, cohabitation qui se fait d'ailleurs sans aucun problème.

Tous les bords de mer, plage de sable des Grottes et autres plages en corniche, sont exclusivement naturistes. Des distractions multiples sont proposées et, outre tous les plaisirs de l'eau et du farniente, ne manquez pas la visite botanique de l'île par le parcours santé.

A noter: aucune voiture sur l'île, si ce n'est le bus et 3 ou 4 commerçants pour leurs approvisionnements; dépaysement total garanti que confère bien le slogan de l'île: "L'île du Levant, c'est différent!" Pour l'hébergement, voyez la publicité page 39 et nos petites annonces ou écrivez à l'Union des commerçants 83400 - ILE DU LEVANT

841 DOMAINE DE BELEZY

Le Domaine de Bélézy s'étend sur près de 25 ha au pied du Mont Ventoux. Son site et son climat rendront votre séjour agréable quelque soit l'époque de l'année. Du dortoir au "bastidon" en passant par l'emplacement de camping, toutes les possibilités d'hébergement sont offertes dans un cadre de verdure. Le parc de loisirs, centre de vie du domaine, est renommé par ses deux piscines (dont une chauffée), ses terrains de sports les plus courants, mais aussi une piste de bi-cross, un practice de golf et des jeux originaux pour les enfants. Bélézy, c'est aussi 35 ateliers, de la gym au chant, de la poterie au yoga. Bar, restaurant, supérette, plats cuisinés, etc...

851 LE COLOMBIER

En Vendée, à proximité du marais poitevin, le camping du Colombier est un domaine de 50 ha occupant toute une vallée traversée par un ruisseau paisible et ponctuée d'un étang. Sa partie centrale est constituée d'une vieille ferme seigneuriale à l'architecture typique, entourée de bois et de prés. De belles promenades sont possibles dans l'enceinte du domaine où les hautes futaies vous inspirent calme et détente. Tous les loisirs, du volley-ball à la mini piscine pour enfants sont regroupés autour de l'habitation. Vous trouverez une épicerie et un bar avec service de restauration sur place, tandis que boulangerie et supermarché sont respectivement à 1 et 8 km. Des soirées sont régulièrement organisées.

911 HELIOMONDE

45 ha de verdure aux portes de Paris, Héliomonde est un terrain de week-end idéal pour décompresser, faire une halte sur la route du sud, ou encore pour prendre le temps de visiter la capitale. La piscine est chauffée, on pratique le tir à l'arc, on peut profiter du sauna, de la bibliothèque ou des divers ateliers. Pour le soir, cinéma et danse. Services: Epicerie, bar, restaurant.

Minitel: tapez
3615
La Vie au Soleil



Les centres de vacances naturistes que nous connaissons en Istrie continuent à héberger de nombreux réfugiés provenant des zones de combat de l'est de la Croatie et de Bosnie-Herzégovine. Selon les informations qui nous ont été fournies par les directeurs de ces centres, il reste encore actuellement près de 10.000 femmes et personnes âgées ainsi que 2.500 enfants dans les centres naturistes de Koversada, Monsena et Solaris.

Au cours des mois écoulés, nos appels à l'aide ont reçu un accueil positif et, dans mes rapports, ainsi que lors du 23^e Congrès mondial de la FNI, j'ai rendu compte des actions d'aide menées en faveur des réfugiés.

Avec l'hiver, les problèmes que rencontrent ces territoires sont encore accrus et il faut en outre tenir compte du fait que d'autres réfugiés, provenant surtout de Bosnie-Herzégovine, se rendent en Istrie.

Nous lançons un nouvel appel à l'aide à tous les naturistes - auquel chacun de nous devrait répondre. Par le passé, plusieurs fédérations réparties aux quatre coins de la terre, de nombreux clubs, mais aussi un grand nombre de membres individuels ont fourni des dons en argent et en nature dignes de reconnaissance. Tout a pu être utilisé et nos amis, qui ont organisé les transports à destination de Rovinj et Porec, nous confirment que la reconnaissance des gens que nous avons pu aider est

AIDE AUX NATURISTES DE CROATIE

Nouvel appel aux dons

Lorsque nous vous avons lancé le premier appel, nous ne pensions pas que, à notre époque, un conflit entre peuples puisse durer si longtemps. Certains d'entre vous aviez répondu présent; aujourd'hui, nous devons tous nous mobiliser pour nos amis naturistes croates, ils ont besoin de nous.

Alors, vite, répondez à l'appel de notre ami Karl DRESSEN, qui ne cesse de se battre pour qu'ils survivent.

très grande. Le maire et les médecins des hôpitaux apprécient eux aussi l'aide des naturistes.

Les amis dans le besoin sont de vrais amis!

En octobre, un autre transport d'aide a été organisé au départ de la Bavière vers Porec/Rovinj, les prochains sont prévus.

Nous continuons à rassembler de l'argent, surtout pour acheter certains médicaments qui, selon les informations fournies par des médecins sur place, font cruellement défaut. Le prochain transport permettra, par exemple d'expédier en Istrie quatre éredons avec des housses, des médicaments, des appareils médicaux, un appareils de mesure du taux de sucre dans le sang complet avec ses accessoires, des aiguilles d'acupuncture, etc... ainsi que des vivres, surtout de l'huile, de la margarine et des sucreries.

L'aide reste nécessaire et aussi vite que possible

Au nom des centres de vacances qui aident les réfugiés, mais aussi au nom des victimes de cette guerre désastreuse, je vous remercie chaleureusement pour tous vos dons.

Karl Dressen

*Nous vous prions de verser les dons en argent
sur notre compte:*

Stuttgarter Bank AG W 7000 Stuttgart

Aide aux naturistes de Croatie Compte N° 1.000.477

Liaison bancaire 600.901.00

**Si vous souhaitez
réserver un appartement
au CAP D'AGDE,
ces 4 agences, sur place,
sont à
votre
service:**

Agence
René OLTRA 

PIONNER DU NATURISME EN MEDITERRANEE

LOCATIONS - VENTES

34308 CAP D'AGDE Cedex FRANCE- Tél. 67 26 33 78 Telex 490 473 F

Pour une documentation gratuite
 NOM.....Prénom.....
 AdresseTél:.....

resid **NATURISME**
CAP D'AGDE

☎ 67.26.71.70
Fax 67.26.08.65

Location d'appartements et villas à
PORT NATURE ET PORT VENUS

HOTEL EVE

un hôtel*** naturiste sous le soleil...

Espaces verts, Piscine, Restaurant, Club nautique, Port de plaisance
Centre naturiste du Cap d'Agde. ☎ 67.26.71.70

Bon à retourner à: RESID'NATURE - BP 857 - 34305 CAP D'AGDE Cedex
☎ 67.26.71.70 - Télex 490 703 - Fax 67.26.08.65

Nom

Prénom

Adresse

désire recevoir gratuitement sans engagement de sa part le
catalogue couleur CAP D'AGDE avec tarifs.

*Offres Spéciales**

valables pour les séjours
se terminant au plus tard le 19/06
ou débutant à partir du 28/08:

Venez 14 nuits, vous payez le prix de 10

Week-end (maximum 3 nuits) • studio (maximum 4 pers.): 600F

(frais de dossier inclus, taxe de séjour: 4,95F par pers/jour,

*sauf quelques appartements, nous consulter



Nos prix de Location d'appartements:

Studio 2 personnes	: de	798	à	2.149F
Studio 4 personnes	: de	994	à	2.597F
2 pièces 6 personnes	: de	1.393	à	3.192F

CAP D'AGDE POUR MES VACANCES ! SÉJOURS PROMOTIONNELS (RENSEIGNEZ-VOUS !)

Locations
☎ 67 26 12 62

Ventes
☎ 67 26 15 99

Fax 67 26 48 47

Telex 480 994

PISCINE GRATUITE



GENEVIEVE NATURISME

Le n° 1 de l'Immobilier Naturiste
B.P. 539 - F - 34305 CAP D'AGDE CEDEX



Nom : _____

Prénom : _____

Adresse : _____

Code postal : _____ Ville : _____

Pays : _____

désire tous renseignements sur _____ VS

Locations Ventes (cochez la case)



MEDITERRANEE - LANGUEDOC CAP D'AGDE - MARSEILLAN PLAGE

NATURISTE

CATALOGUE GRATUIT

ET BON DE PARTICIPATION A
NOTRE GRAND JEU CONCOURS*
SUR SIMPLE DEMANDE AU :

OFFRE SPECIALE
Moyenne et Basse saison
3
semaines
Au prix de 2

* Jeu concours sans obligation d'achat.



1er PRIX

LE CAMESCOPE DE VOS VACANCES !

67 26 85 28



MALOU IMMOBILIER
19 AV. DES SERGENTS - PORT DAUPHIN
34300 CAP D'AGDE

RENSEIGNEMENTS ET RESERVATIONS Tél. 67 26 85 28 - FAX. 67 26 48 95



2eme PRIX

L'AUTOFOCUS DE VOS VACANCES !

Exemple de prix pour 1 studio- cabine 4 personnes
Résidence Naturiste au Cap d'Agde :

- Du 24 Avril au 08 Mai 1993 **2.100 Frs**
- Du 03 Juillet au 17 Juillet 1993 **4.480 Frs**

Bon pour un catalogue **G R A T U I T**
A retourner à l'adresse ci-dessus

Nom : _____ Prénom : _____

Adresse : _____

Code Postal : _____ Ville : _____

Tél : _____

ESPAGNE

LISTE DES CENTRES

CAMP-CARAV
LOCATIONS
HOTELS

1	MAS PERICOT	17720 Macanet de Cabrenys (Espagne)			x
2	RELAX-NAT	Apartado Correos 19 - 17230 Palamos (Espagne)	☎ 19 (34) 72 3142 96 / 19 (34) 72 300 818		x x
3	EL PORTUS	Camping naturiste - Cartagena (Espagne)	☎ 19 (34) 68 55 30 61 / 68 55 30 52 / 68 55 30 53		x x
4	VERA PLAYA	Ctra de Garrucha a Villaricos Vera Almaria - (Esp)	☎ 19 (34) 51 45 65 76		x x x
5	COSTA-NATURA	Carretera de Cadiz km 157 Estepona Malaga (Espagne)	☎ 19 (34) 52 80 15 00		x

1 MAS PERICOT

A 40 km de la frontière franco-espagnole, le Mas Pericot est implanté sur 154 ha de forêts et de prairies dominant la baie de Rosas, le lac de Boadella avec une vue remarquable sur la Costa Brava. On y trouve piscine, ping-pong, volley et boules avec barbecues collectifs dans le patio, bar, épicerie et restaurant. Accessible uniquement aux campeurs et camping-caristes (mauvais état du chemin d'accès).

2 RELAX NAT

Entre Palamos et Montras, sur la Costa Brava, à 4 km de la plage, ce camping naturiste est réservé aux familles ou aux groupes mixtes. Des emplacements ombragés s'éparpillent sur les 8 ha qui entourent l'habitation principale. Pour vos loisirs, 2 piscines dont une chauffée, tennis, volley, mini-golf sont à votre disposition. Bar et supermarché se trouvent sur place.

5 COSTA NATURA

Entre Malaga et Gibraltar, sur la Costa del Sol, au milieu d'une végétation que l'on pourrait qualifier de tropicale tant elle est exubérante, ce village naturiste à vocation uniquement immobilière est d'une conception originale avec son architecture particulière qui s'intègre parfaitement au milieu montagneux. Ses 7 ha en bord de mer et son climat doux lui permettent de rester ouvert toute l'année. Les appartements et studios pour 2, 3, 4, 5 et 6 personnes sont accessibles par des ruelles typiques serpentant au milieu des fleurs et des plantes. Sur place, vous trouverez un libre service et un restaurant. Tous les sports nautiques ainsi que tennis et volley peuvent être pratiqués sur place. Accès facile par route ou par air (aéroport de Malaga à 80 km)

3 EL PORTUS

Ce terrain ouvert toute l'année est situé dans une petite baie de la côte sud-est de la Péninsule Ibérique, à 10 km de Cartagena. A l'abri des montagnes environnantes où des emplacements en terrasses ont été aménagés, El Portus dispose également de bungalows ou "casitas" à la location. Les sanitaires à l'architecture typique sont tous équipés d'eau chaude. Une piscine, des courts de tennis, un restaurant avec terrasse, un bar, un supermarché, tous les sports nautiques, un service de bateaux menant à de petites criques isolées, et une discothèque contribuent à rendre votre séjour agréable.

Les environs offrent de nombreuses possibilités d'excursions, de visites de villes chargées d'histoire, de haltes gastronomiques.

4 VERA PLAYA

Implanté sur la côte Est de la péninsule, à 90 km de Almería, Vera-Playa comme son nom l'indique, a élu domicile en bord de mer au niveau du petit village de Vera. Ce complexe hôtelier est composé d'une suite de chambres, de studios et d'appartements (280) tout confort, équipés chacun d'une terrasse ayant pour la plupart vue sur mer.

Services et équipements y sont de grande classe, vous serez séduits par l'accueil courtois et efficace, l'architecture peu commune des lieux, le confort des chambres, l'espace de loisirs avec sa piscine de bonne dimension agrémentée d'un jet d'eau. Le camping se trouve en bordure de plage, installé entre jardin et zones d'ombre vous permet de profiter de tous les équipements du centre.



GRECE

LISTE DES HOTELS

1 LENA MARY BEACH	210-51 ERMIONI - Péloponèse Bureau d'ATHENES: Messogoliou 10 - 152 34 HALANDRI ATHEN	☎ 19 30 754 31450 ☎ 19 30 1 684 4285	☎ 19 30 754 31451 Fax 19 30 1 684 4638
2 KALYPSO BEACH	Réservations: Natunion - 3, rue Meyerbeer - 75009 PARIS	☎ (1) 48.24.74.74	

1 LENA-MARY BEACH

L'hôtel Lena-Mary Beach est situé à 5 km d'Ermioni dans le Péloponnèse et à 2 h d'hydroglisseur d'Athènes. Entouré de pins et de maquis, l'établissement donne directement sur la baie, la mer et la plage.

Les 120



chambres spacieuses et confortables donnent presque toutes sur la mer, avec terrasse. Vous avez la possibilité de prendre une demi-pension, qui vous permet d'organiser votre journée comme vous le souhaitez et de toute façon de déguster les spécialités grecques au restaurant de plein-air, en bord de mer, le midi.

La piscine, aux formes arrondies, est au pied de l'hôtel, au milieu d'un parc de verdure et entourée d'un vaste solarium. Outre les traditionnels tennis et ping-pong, vous avez à votre disposition un échiquier géant de plein air, à proximité du bar. Une fois par semaine vous pouvez pratiquer le parachute ascensionnel derrière un hors-bord. Les soirées se passent dans le parc, sous la piscine avec des animations diverses dont un buffet hebdomadaire avec groupe folklorique et danses.

De nombreuses excursions sont à faire, notamment la visite des Iles d'Hydra et de Spetses qui s'impose après le village d'Ermioni, bien sûr. Certaines sont d'ailleurs organisées au départ de l'hôtel.

2 KALYPSO

L'hôtel Kalypso est accroché à flanc de rocher en bord de mer sur la côte sud de la Crète près du village de Plakias à 40 km de la station balnéaire de Reghimno. L'accueil et le personnel sont très chaleureux. Les chambres sont en réalité des maisonnettes disséminées dans une superbe végétation, offrant un maximum de confort et une vue sur la grande bleue.

La vaste piscine en forme de haricot surplombe la mer, avec un grand solarium et un bar.

En contrebas il y a une crique où l'on peut prendre des bains de soleil, mais la véritable plage est à quelques minutes, en canot à moteur, de cette petite baie; une navette gratuite est organisée régulièrement par l'hôtel en grand pneumatique à moteur.



Surplombant

la piscine et la mer, le grand bâtiment central regroupe la réception, le salon-bar, une grande salle à manger où l'on sert une excellente cuisine.

Vous avez à votre disposition deux courts de tennis, des pédalos, des tables de ping-pong et un terrain de volley. L'établissement est équipé d'une supérette, d'une discothèque et d'une salle de jeux. Possibilité locations, demi-pension ou pension complète.

Activités
et Confort
dans le Calme
de la vraie Campagne

Centre Naturiste de DEVEZE

20 ha ensoleillés comprenant un lac de 1,7 ha
avec Pêche et Canotage - 2 piscines
Aires de Jeux et de Sports - Tir à l'arc
Tennis - Spectacles et Animations dans
le Théâtre de Verdure.
Equitation à proximité.
Epicerie - Plats cuisinés - Bar
Douches chaudes
Emplacements vastes et isolés
Location caravanes et Bungalows

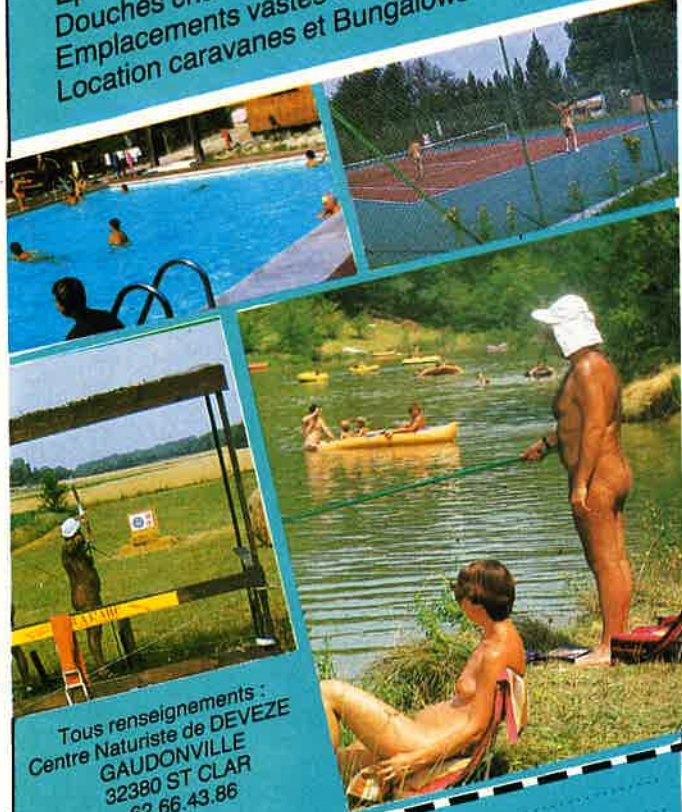

Tous renseignements :
Centre Naturiste de DEVEZE
GAUDONVILLE
32380 ST CLAR
82.66.43.86

Nom _____
Prénom _____
Adresse _____ Ville _____
Code Postal _____
désire recevoir la documentation DEVEZE
 emplacement tente ou caravane
 location

Edibul

POUR DES VACANCES NATURISTES EN DORDOGNE



Camping * * * et Domaine Naturiste "LE CRO MAGNON"

- * Terrain de 25 Ha situé en plein coeur du "Périgord Noir" sur les collines d'Allas-les-Mines.
- * 160 emplacements naturels pour tente ou caravane, défrichés dans une forêt de chênes, la plupart isolés les uns des autres par la végétation naturelle.
- * Deux Piscines, une chauffée et purifiées à l'ozone.
- * Restaurant, bar, minimarché et salle de jeux pour enfants.
- * Trois blocs sanitaires qualifiés déjà pour 4 étoiles.
- * Animation journalière pour les enfants pendant la saison.
- * Jeux de boules, ping-pong, volleyball, badminton, tir à l'arc, tir à la carabine et location de canoës et bicyclettes.
- * La Dordogne se trouve à 900 mètres du terrain.
- * Location de 14 caravanes bien équipées.

Renseignements et réservations: Ed & Liduin Beitsma,
Camping "Le Cro Magnon", B.P. 5, 24220 Beynac.
Tel: 53 29 13 70 ou Fax: 53 29 15 79

CAMPING NATURISTE SOURCE ST PIERRE

A 40 km de la mer env. à l'intérieur du pays vous trouverez dans le calme et la tranquillité, un terrain de camping situé au bord de l'Hérault où vous pourrez vous adonner aux joies de la pêche, de la nage sur une plage privée, et du canotage dans une eau calme.

Vous pourrez participer aux animations organisées dans le centre: ping-pong, pêche, volley-ball, etc..

Un nouveau restaurant sera à votre disposition pour repas, plats à emporter ou servis sur la terrasse ou participer au repas en commun qui est suivi d'une disco.

Une alimentation sera aussi à votre disposition. Les sanitaires et les points d'eau sont alimentés par la source d'où vous pourrez tirer directement de l'eau fraîche. A l'extérieur, à 3km env. équitation, location de canoë-kayak, tennis, fêtes villageoises, marchés paysans, etc. Plusieurs visites sont possibles dans les environs.

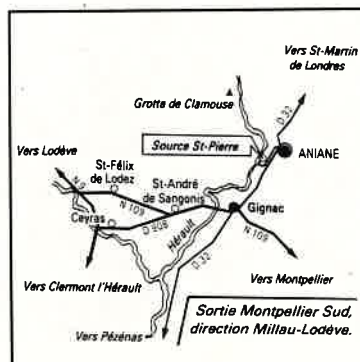

Ouverture:
de pâques à fin-septembre
Réservation et renseignements:
En saison: Denise et Lucien
Morandi Camping Source St
Pierre Aniane 34150 Gignac,
France - ☎ 67.57.76.95
Hors saison: Denise et Lucien
Morandi 13 ch. du grand
Champ 1008 Brilly Vaud/ Suisse
☎ 21.24.22.45
- Location de caravane
- Possibilité de louer un emplace-
ment à la saison (toute l'année).



*Dans le Haut
Languedoc
avec un âne*

par AAlexis POUPARD

*Moanna, un des ânes
"balladeurs"*

Nombre de vacanciers choisissent la côte du Languedoc pour des séjours d'été ou de demi-saison. Ils y trouvent avec la mer et les étangs, tous les plaisirs de l'eau, des lieux d'hébergements et des cités de caractère, joyeusement animées.

Mais, de plus, ils ont la possibilité de faire une escapade de quelques jours dans le haut pays tout proche. Les Monts du Caroux et de l'Espinousse par exemple constituent des lieux privilégiés pour diverses activités de pleine nature telles la marche et l'escalade. Marcher l'été, il fait bien chaud pour cela me direz vous, surtout s'il faut porter le sac, assez lourd, du campeur-randonneur. Eh bien aujourd'hui je vais vous proposer de le faire porter à votre place, non par un sherpa, mais par un animal de bât, en l'occurrence: un âne.

Voici le récit d'une randonnée effectuée dans ces conditions. Il ne faudrait surtout pas que cette petite histoire vous dissuade de tenter d'en faire autant. Certes nous avons connu la pluie, mais c'était au printemps et de plus c'est assez exceptionnel dans ce pays. Quant au comportement des ânes tous n'ont pas le même caractère. De toute façon ce sont des animaux fort sympathiques, leurs caprices ne sont jamais bien méchants, plus même, ce sont des moments qui constitueront plus tard d'innoubliables souvenirs de vacances.

En route

C'est à Fraïsse sur Agout, petit village niché entre les monts de Lacaune et de l'Espinousse, que commence notre périple circulaire. Les ânes loués près d'ici doivent être rendus dans le même lieu 6 jours plus tard. Partant à deux couples nous avons loué deux animaux de bât. Le loueur nous a dit "chacun peut porter facilement 50 kg, donc ce ne sont pas vos sacs à dos accrochés sur leurs flancs, vos tentes légères et un petit sac d'avoine fixé sur leur dos qui les chargeront beaucoup". L'avoine, a-t-il ajouté, "c'est un petit complément pour le soir car dans la journée ils mangent de l'herbe". A notre question "faut-il s'arrêter plusieurs fois pour les faire brouter?" il a répondu avec un petit sourire "ne vous inquiétez pas pour cela, ils s'arrêteront d'eux mêmes lorsqu'ils auront faim".

Et nous voici partis avec Arthur c'est le nom de l'âne choisi par nos amis Colette

et René. Le nôtre se nomme Poli en raison de son pays d'origine: le lointain sud saharien. C'est un bel animal fringant à la robe lisse et soignée. Arthur par contre est tout ébouriffé ce qui lui donne un petit air amusant et peu fripon. Nous prenons plein sud la direction du lac du Saut de Vesole. D'autorité Poli prend la tête et même un train d'enfer que nous avons du mal à suivre. Arthur se laisse distancer sans s'en offusquer. Nous marchons sur un chemin empierré, une ferme apparaît à gauche en contrebas. Soudain, du chemin qui y conduit, débouche un homme tenant un cheval par la bride. Celui-ci se trouve nez à nez avec Poli. Notre âne s'arrête et ne bronche plus. Il n'en est pas de même du cheval qui se cabre et s'affole. L'homme, qui a du mal à le maîtriser l'insulte "tu es plus bête qu'un âne puisque tu as peur d'une bourrique". Mais l'animal joue des quatre fers. Son maître, un cavalier émérite comme nous pourrions le constater, choisit de sauter en selle pour le ramener à la raison. Nous assistons alors à un magnifique spectacle de rodéo. Le cheval, de plus en plus affolé, va d'un bord à l'autre du chemin, grimpe sur le talus dressé tout droit sur ses pattes arrière, hennit, écume. Poli le regarde sans bouger, n'a-t-il pas un regard amusé dans ses yeux plissés? Enfin l'homme parvient à maîtriser la bête dont les flancs, luisant de sueur, restent agités de soubresaut. Nous avons repris notre route, oh pas pour longtemps, une flaque d'eau, importante mais peu profonde, coupe le chemin. Impossible de la contourner. Poli s'est arrêté et refuse d'avancer. Rien n'y fait, ni la douceur, ni la menace, ni même les coups de badine. Il ne veut pas



mettre ses pattes dans l'eau! En désespoir de cause nous faisons marche arrière. Ce caprice nous oblige à faire un détour de trois kilomètres.

L'après-midi se termine sans autre problème. Voici le lac du Saut de Vesole et son superbe point de vue. De là le GR 77 descend au sud par le "sentier des gardes" vers le village de Langlade au milieu d'une forêt de hêtre. Le spectacle de la cascade principale dont le pied n'est qu'à 20 minutes mérite un aller et retour. En tout onze cascades descendent ainsi de la montagne du Sommail. Une autre fois nous prendrons ce GR vers



Poli de nouveau éroulé, Arthur s'approche...



en tête car Poli est infiniment plus calme que la veille, plus même il se traîne et de petites tapes, malgré tout amicales sont nécessaires pour l'encourager. Tout va cependant encore bien lorsque à un détour du sentier Arthur se trouve face à un randonneur, pourtant paisible, venant en sens inverse.

Alors c'est la panique. Arthur se roule sur le sol les quatre fers en l'air. Imaginez le résultat pour le bât, le sac à dos...Enfin calmé il se remet sur ses pattes. Il ne reste plus qu'à récupérer le matériel épars et faire, avec des cordes, une réparation de fortune au bât qui a bien souffert.

Nous n'étions pas repartis depuis une demi-heure que Poli semble donner des signes de faiblesse. Hélas c'est bien cela. Soudain il s'affaisse, ou plutôt il s'écrase littéralement sur le sol.

les Pyrénées. Aujourd'hui c'est vers la montagne de Lespinousse que nous nous dirigeons. Voici une petite clairière dans un bois clairsemé, c'est un lieu idéal pour monter les tentes. Les ânes ont mangé leur picotin d'avoine. Attachés à un arbre ils tondent consciencieusement l'herbe, traçant un cercle parfait autour de ceux-ci.

Quelle belle soirée. Des nuages passent dans le ciel voilant par endroit la voûte étoilée. L'air est doux, à peine une petite brise tempérée. Le repas terminé nous devisons assis autour d'une bougie dont la flamme vacille. N'est-ce pas un peu, un tout petit peu, un retour vers l'aube de l'humanité...

Bien au chaud dans nos sacs de couchage nous entendons un braiement lointain. Une inquiétude se fait jour n'est-ce pas nos ânes qui s'étant détachés se seraient éloignés? Non ce n'est pas eux car leur réponse éclate dans la nuit, toute proche, avec une vigueur assourdissante. Leurs collègues au loin en rajoutent et ce concert va durer! Je me lève, essaie de les faire taire: impossible. Ils me regardent, leurs flancs se gonflent comme une outre, puis se creusent au rythme de ces braiements qui leur sortent littéralement des entrailles et dont l'émission, loin d'être joyeuse, semble au contraire se faire dans la souffrance. Au retour nous aurons l'explication de cet échange de hi-han. Notre loueur ayant un pacage à quelques distances de notre point



d'étape ce sont avec leurs collègues que nos ânes ...conversaient.

La journée du lendemain se présente bien quoique le temps soit incertain. Nos ânes ont adopté un rythme plus calme, beaucoup plus calme que la veille. Nous avons compris le petit sourire de notre loueur à propos de leurs repas. Effectivement point n'est besoin de les arrêter pour qu'ils mangent. A chaque pissenlit dressant sa fleur jaune au bord du chemin, et hélas qu'ils sont nombreux, nos animaux font une halte qu'il est inutile de tenter d'interrompre avant que toutes les fleurs (et le reste) n'aient été tondues.

Le GR 7 que nous suivons parcourt un plateau aux larges horizons. Arthur est

son ventre repose à même le sentier et ses quatre pattes en croix, oui vous avez bien lu: en croix, lui donnent l'air d'un pantin complètement désarticulé. Nos amis ont fait demi-tour et, à nous quatre, après avoir déchargé Poli nous arrivons à le remettre sur pieds. Que faire si ce n'est le recharger et essayer de repartir. Ouf c'est fait, il s'est remis en route, ce n'était qu'un caprice.

Je marche à ses côtés et pour l'encourager lui flatte l'encolure. Mais que vois-je: il boîte de la patte avant gauche. Aurait-il un caillou, voire un clou coincé dans son sabot. Non rien d'anormal. Nous repartons et je parle avec René qui marche près de moi. Jetant un regard de côté à Poli je constate qu'il ne boîte plus. Mais si,

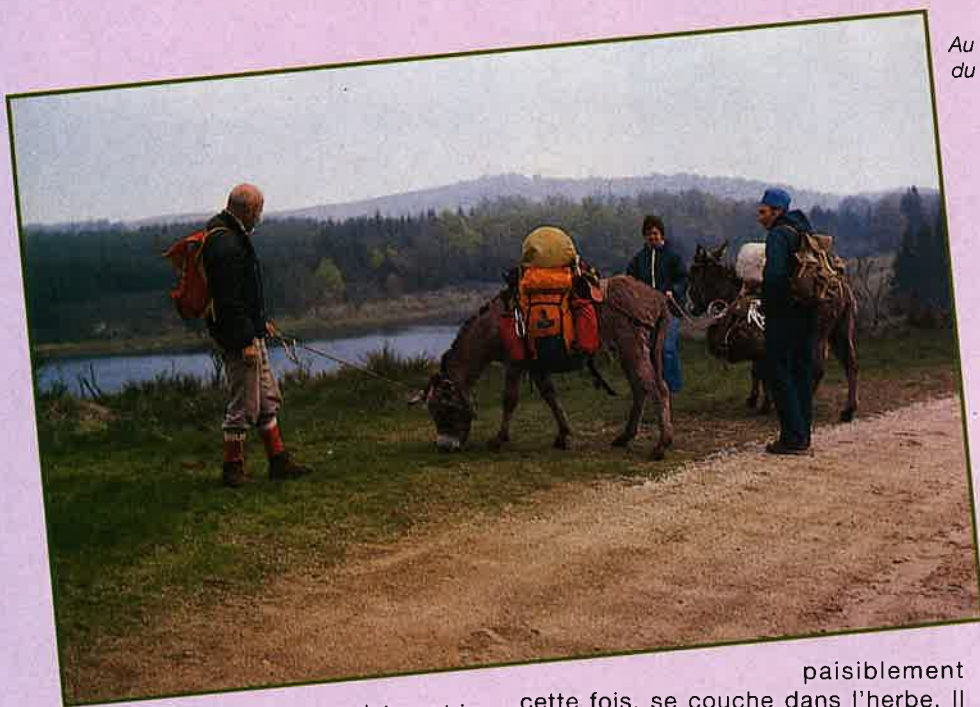

Au bord du Lac
du "Saut de Vesole"

envoie une magnifique ruade à Arthur et ses deux sabots le frappent violemment sous le menton. Nous entendons le bruit des dents qui s'entrechoquent. Arthur dont l'ardeur a fondu instantanément (cela se comprend) s'éloigne l'air penaud. Il se tiendra maintenant à distance respectueuse.

Moanna est une superbe annessé à la robe fauve avec des zèbrures sur les pattes; Peut être le souvenir d'une ancêtre qui avait fauté avec un zèbre... Avec elle pas de problème. Elle marche, pas vite 3km à l'heure, mais elle marche. Heureusement car toute la pluie du ciel va se déverser sur nous jusqu'au soir. Malgré nos pélerines nous sommes trempés tout au moins nos pantalons car nous n'avons pas pris la précaution d'emporter des surpantalons imperméables.

La nuit va descendre. Voici un joli petit bois de pins près d'une rivière. Ce sera un bon lieu d'étape. Colette et Madeleine restent avec les ânes et je pars avec René chercher de l'eau à la ferme visible à 500 mètres.

J'en profite pour expliquer au fermier que nous faisons une randonnée avec des ânes et lui demander si nous pouvons camper au bord de l'eau près du petit pont. La réponse vient aussitôt - Bien sûr mais où allez vous mettre les ânes - Ah il est bien certain qu'ils ne pourront entrer sous la tente, ils resteront dehors attachés à un arbre - Il seraient mieux dans mon écurie, vous pourriez les conduire ici - C'est vrai qu'ils y seraient mieux, nous aussi d'ailleurs

maintenant je le regarde il boîte à nouveau mais cette fois de la patte droite. Il faut se rendre à l'évidence Poli nous fait du cinéma. Il ne boîte pas lorsque nous ne prêtons pas attention à lui et recommence dès que nous le regardons! Dommage qu'il se trompe de patte nous allions vraiment croire qu'il souffrait. Après cela allez donc dire "bête comme un âne"!

Avons nous eu tort de rire en découvrant la supercherie, Polin en fut-il fâché? Toujours est-il que le voici de nouveau écroulé sur le sol. Nos amis vingt pas en avant de nous se retournent. Arthur en fait autant. Que se passe-t-il alors dans sa petite cervelle. Estime-t-il qu'après sa roulade et le premier écroulement de Poli ils sont à égalité et qu'il ne faut pas que celui-ci en rajoute? Toujours est-il qu'il fait demi-tour d'un pas décidé, s'approche de son collègue, se penche vers lui et le mord furieusement aux oreilles. Poli pousse un braiement de douleur, se remet sur pieds et repart sans demander son reste. Etonnés mais bien contents nous suivons.

L'après-midi s'achève. Que cette combe boisée est jolie. Voici la maison forestière des Bourdils. Inhabitée elle sert de refuge aux randonneurs. Le temps étant incertain nous décidons d'utiliser, cela évitera de monter la tente. une pièce sorte de remise pourrait même servir d'abri pour nos ânes mais ceux-ci refusent formellement d'y pénétrer. Ils passeront donc la nuit dehors attachés à un anneau.

Dès l'aube nous voici repartis, pas pour longtemps, en bas d'une descente Poli refuse de remonter de l'autre côté et,

paisiblement cette fois, se couche dans l'herbe. Il nous faut prendre nous même les sacs et bagages sur le dos pour qu'il consente à repartir. Mais nous avons compris et faisons demi-tour. Du reste la pluie commence à tomber. De retour à la maison forestière nous tenons conseil. Il est décidé que je vais garder les ânes ici et que Colette, René et mon épouse vont aller au village le plus proche téléphoner à notre loueur pour lui exposer le problème.

De retour ils m'informent que celui-ci a proposé de faire un "échange standard" et qu'il apportera le lendemain à la première heure un remplaçant à Poli. L'après-midi se passe agréablement à deviser avec des bûcherons venus se mettre à l'abri de la pluie et, après une nuit tranquille, nous voyons arriver la camionnette de Pierre Ronez notre loueur. Celui-ci ne semble pas s'étonner de notre problème et nous dit: "je reprends Poli et vous laissez Moanna à la place".

- Maonna, dis-je, mais c'est une annessé? Oui une gentille annessé. Mais alors avec Arthur qui est un âne...?

- Pas de problème, Moanna attend un petit l'affaire sera vite réglée. Ah bon mais elle peut marcher et porter des bagages? Bien sûr là non plus pas de problème.

Monsieur Ronez est reparti avec Poli. Moanna a été bâlée. René détache Arthur, j'avais bien raison de m'inquiéter le voici qui file vers Moanna avec des intentions bien affichées et une... disons ardeur bien visible. Le voici qui arrive derrière Moanna devons nous intervenir? Pas la peine Moanna qui semblait ne pas le regarder a attendu qu'il soit à un mètre de son arrière train. Ses deux pattes arrière se soulèvent ensemble, elle

Louer un âne

L'âne est malin, il sait se faire calin, quémander de petites gâteries. Non seulement il porte les bagages mais il accueille sur son dos les enfants fatigués ceux-ci l'adoreront. Il donne rythme et âme à une randonnée, ouvre les portes et délie les langues dans les hameaux traversés.

Pour louer un âne dans le Haut Languedoc:

"Les Randonnées des Signoles"

34330 Fraisse sur Agout

© 67.97.63.61

Ailleurs en France, renseignements à: "Anes et randonnées" Ladeveze

46090 Cours © 65.31.42.79

Tarifs indicatifs de location 1992 d'un âne:

- à la journée: 200 F
- deux jours: 350 F
- Sept jours: 1.100 F



Une flaque d'eau coupe le chemin...

l'eau pour traverser. Moanna, elle refuse les deux solutions. Ni les "biscuits apéritif" tendus devant son nez ni les coups cinglants d'une badine pourtant pourvue d'épines ne la feront changer d'avis. Le problème c'est qu'ici nous n'avons guère de variante possible. Faire demi-tour signifierait repasser un col et nous rallonger d'une journée. Une solution doit être trouvée. Moanna et Arthur sont d'abord débarassés de leurs paquets. Arthur est ramené sur la rive où Moanna attend de pied ferme. nous les relient tous les deux avec une corde et faisons avancer Arthur dans l'eau. La corde se tend Moanna ne bouge pas. Quelques coups de badines sur les flancs d'Arthur le font tirer plus fort: rien n'y fait. Moanna les quatre pattes rivées au sol, arc-boutée en arrière ne bronche pas. René et moi nous glissons alors sous Moanna et agissant du dos comme d'un cric lui soulevons le train arrière. Nos épouses tapent plus fort sur Arthur qui tire au maximum. Avec deux pattes seulement Moanna ne peut plus tenir et... ventre à l'eau, traverse le ruisseau. Tout le monde rééquipé, il ne nous reste plus qu'à rejoindre notre point de départ riant encore de cette dernière péripétie. Pierre Ronez nous y

nous serions mieux à l'abri et nous préfererions ne pas monter la tente avec cette pluie - Mais c'est facile venez coucher avec vos ânes.

Inutile de préciser que nous avons accepté et remercié notre hôte. Nos épouses ont elles aussi apprécié la proposition et nos ânes furent bientôt à l'abri. Le fermier venu nous voir et voyant que nous nous apprêtons à déballer nos provisions pour le souper nous dit - Venez donc à la maison nous dînons dans la cuisine, nous pourrez vous installer dans le séjour, je vais allumer du feu dans la cheminée vous pourrez vous sécher.

Le fermier, sa femme et sa fille, dont le mari garde forestier est absent ce soir, leur repas fini, viennent causer avec nous. Que cette soirée est sympathique, nos hôtes nous parlent de leur vie si rude dans ces montagnes. Ils nous interrogent sur notre existence de citadins sur notre métier. Apprenant que René est conducteur de TGV ils ne se lassent pas de le questionner sur cette technologie qui les émerveille mais leur paraît si loin, si inaccessible à eux qui voient disparaître les voies ferrées qui, hier encore, reliaient leur campagne à la ville.

Le feu de la cheminée a séché un peu nos pantalons un peu seulement, car si la flamme nous brûlait la peau à travers la toile cela n'a pas suffi pour faire disparaître toute humidité.

Nos ânes ont passé la nuit dans l'écurie, nous dans la soupente sur la paille. Hélas nous avons commis l'erreur de ne pas les attacher. ils se sont promenés partout déposant des montagnes de crotin (nous devons les laisser trop manger). Près d'une heure sera nécessaire pour tout nettoyer. Enfin nous prenons congé de nos hôtes les remerciant encore de leur si chaleureuse hospitalité.

Cette journée sera sans histoire au rythme paisible de Moanna nous parcourerons une agréable campagne traverseront de petits villages ou avec nos ânes, plus encore que le simple

randonneur pédestre, nous rencontrerons le meilleur accueil. Le beau temps est revenu c'est un plaisir de monter la tente de s'occuper de nos animaux. Nous avons appris à les connaître à leur donner des gâteries (ils adorent les biscuits salés) leur compagnie est devenue familière leur douceur est incomparable. Si nous avions des enfants, qui pourraient monter sur leur dos, il est certain que cette randonnée leur procurerait des joies extraordinaires.

Le lendemain, dernier jour de notre périple se présente tout aussi bien. Une certaine osmose s'est réalisée entre nous et nos animaux de bât. Nous les flattons, leur cueillons une brassée de pissenlit. Maintenant ils nous obéissent parfaitement, enfin... sauf exception.

Cheminaut sur un



sentier à flanc de montagne nous rencontrons la même situation que le premier jour: un gros ruisseau nous barre le chemin, impossible de passer à droite ou à gauche sauf sur une petite passerelle très étroite. Arthur refuse de monter sur la passerelle mais, comme le premier jour accepte de mettre les pattes dans

accueille
- Alors, cela a marché? - Oui mais pas vite - Que voulez-vous l'âne cherche à profiter du temps qui passe...

Au fond ces braves bêtes n'ont-elles pas raison? Alors, pour une fois, pourquoi ne feriez vous pas de même.

Alexis Poupard

Vacances enfantines: Tout, sauf la garderie!



«Si nous avons beaucoup d'habitues, c'est que, souvent, ce sont les enfants qui veulent revenir. Même si les parents ont choisi le centre pour la première fois», nous indiquait en août dernier Jean-Philippe Pavie, le PDG d'Arnauchot, dans les Landes.

Cette remarque n'est pas un phénomène étrange, mais un constat que de nombreux responsables de centres de vacances pourront faire. Chez les naturistes, cela prend tout son sens, car la simple conception d'une garderie où l'on parquerait ses enfants pour mieux profiter de ses propres vacances est loin de la philosophie naturiste. Chaque centre a sa spécificité, son organisation, mais, à de rares exceptions près, il faut avant tout préserver le caractère familial des séjours.

Le premier choix dépendra bien évidemment du type de centre choisi. Un petit centre, dans le Périgord, en Provence ou dans les Cévennes, n'aura pas les moyens de se payer un animateur à plein temps. Les activités collectives des petits enfants pourront se faire au gré des bénévoles, membres de l'association qui gère le centre, ou de parents présents sur place, qui prennent des initiatives spontanées. Musique, danse, expression corporelle ou promenade dans la nature seront certainement les plus habituelles, car les plus faciles à entreprendre.

Eventuellement, avec la participation active de la direction, on pourra même organiser un spectacle en fin de semaine, ou de séjour, avec la troupe d'enfants qui a suivi l'animateur d'occasion, et qui sera fière de montrer ce qu'elle sait faire, comme dans les centres de loisirs classiques de la période scolaire. La présence d'une forte concentration de vacanciers d'un même pays peut favoriser l'émergence d'une telle initiative, certes, mais les naturistes ont toujours su accueillir tout le monde, et les différences de langues posent souvent peu de problèmes

aux enfants, qui se font des ami(e)s de toutes nationalités sans difficulté. La même faculté d'adaptation se retrouvera dans les moyens et grands centres mais, là, la nécessité d'une organisation plus structurée oblige les responsables à régenter un peu plus les activités. L'exemple optimum, et que certains trouveront peut-être exagéré, est celui de La Jenny, en Gironde, au bord de l'Atlantique.

Ce village-club de 450 chalets, dont beaucoup sont en propriété privée et sont mis en location, possède plus d'une vingtaine d'animateurs rémunérés, et près du tiers d'entre eux se consacre à l'animation d'un village enfant. Du matin au soir, depuis la maternelle jusqu'à l'adolescence, les jeunes du centre peuvent se retrouver autour des animateurs et animatrices, qui parlent deux ou trois langues, pour pratiquer des activités manuelles, de l'initiation à l'expression corporelle, faire des jeux collectifs, ou des tournois sportifs, selon l'âge des participants et le programme établi par l'équipe d'animation. Une véritable structure officielle, où les jeunes sont accueillis dans des chalets miniatures, peints de différentes couleurs, en fonction des

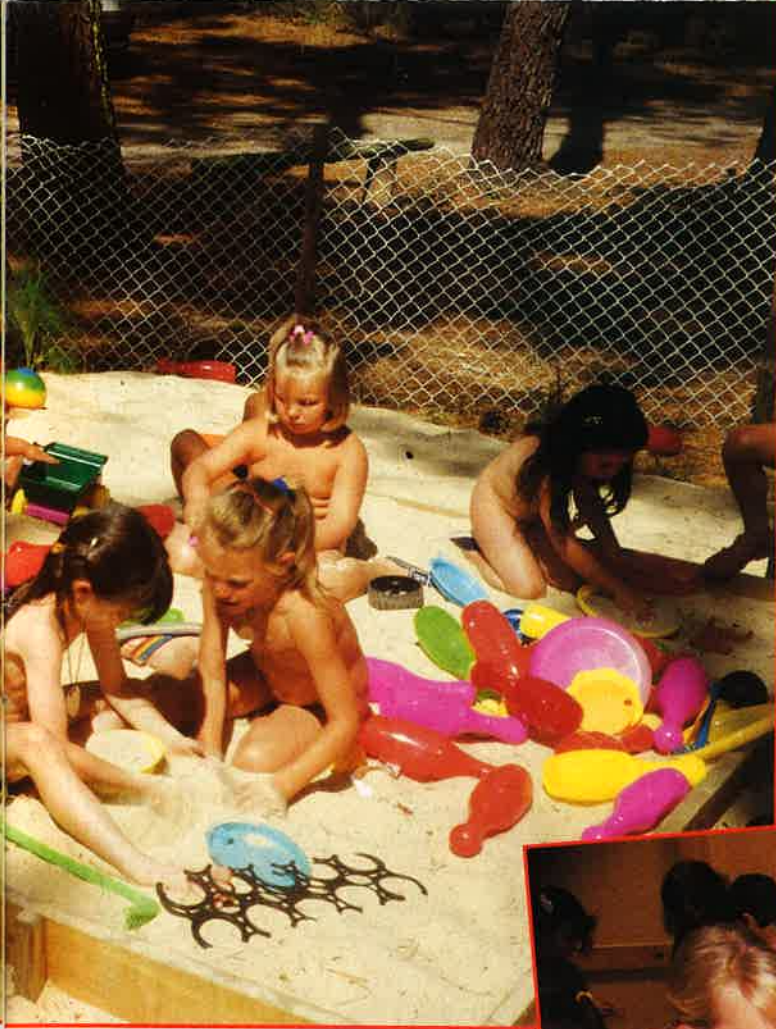

Ci-dessus: Bac à sable et tous ses accessoires à Arnaoutchot.

Ci-contre: Un atelier de poterie ... "artisanale"!

Ci-dessous, à gauche: Initiation au tennis avec moniteur

Ci-dessous, à droite: Concours de châteaux de sable en Méditerranée

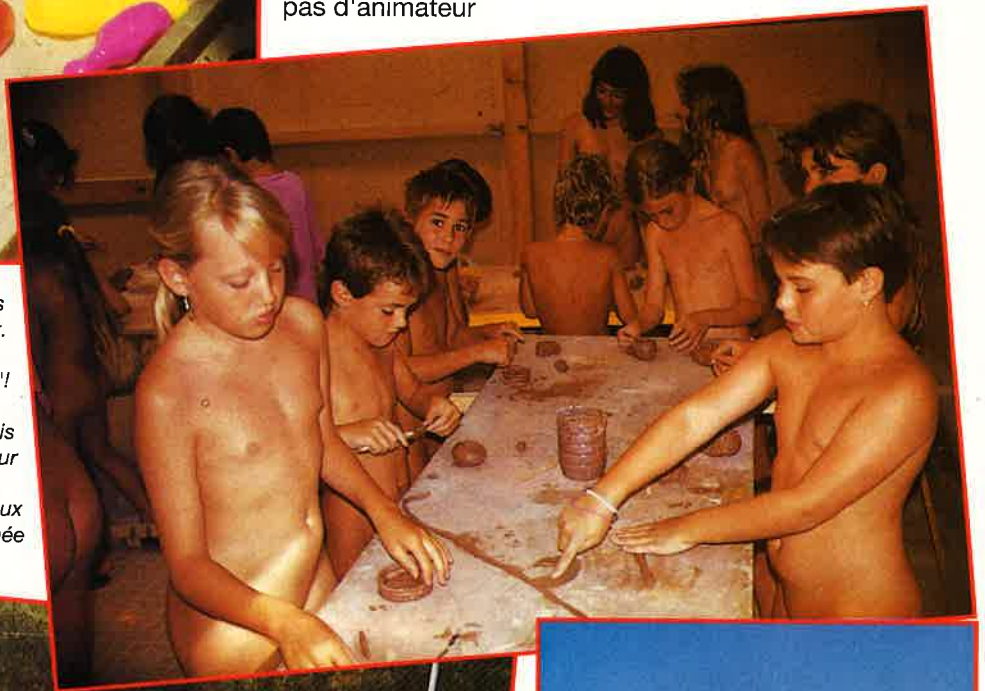

t r a n c h e s

d'âges. Une fois par semaine, les enfants et les adolescents se donnent en spectacle, le soir pour montrer ce qu'ils ont appris (danse,

spécialisé rémunéré, pas d'intervenant étranger, mais une grande équipe de bénévoles, pour la

chant, etc), ou ce qu'ils savent faire par ailleurs.

En descendant la côte Aquitaine, et en s'arrêtant à Arnaoutchot, on trouvera une ambiance et une v o l o n t é d'animation très différente. Ici, pas de club-enfant, pas d'animateur

plupart membres de l'association à l'origine de la création du centre, qui considère que les vacances sont avant tout utiles pour se retrouver en famille. La majorité des activités (poterie, peinture sur soie, peinture sur tissu, initiation sportive, etc) se fait le matin . Les plus petits vont au baby-club, et les plus grands dans les différents ateliers, tandis que les adolescents peuvent participer au club des aventuriers, et partir en randbnonnée, ou se

retrouver pour des tournois sportifs. Mais, sauf exception, rien n'est

ACTIVITES

organisé les après-midi, pour laisser libre cours à la vie familiale.

Entre ces deux exemples, qui ne sont pas des exceptions dans leur catégorie, on pourra trouver toute sorte d'activités instituées, comme l'initiation au Trampoline et au cirque à Montalivet, ou des cours de dessins et de poterie, au Domaine de Paulliac ou dans le Périgord.

Outre ses activités journalistiques, notre confrère Christian Thomas anime chaque été un stage à La Jenny, grâce à son association "Comprendre et Imaginer", pour les adolescents, et leur faire découvrir l'éducation et le naturisme, au delà de la vie courante.

Néanmoins, le choix du centre, tant pour l'organisation que pour le programme de ses activités, ne pourra pas se faire par une simple lecture d'un catalogue. En bonne logique naturiste, la volonté des parents ne peut pas être trop autoritaire, mais participative. Le choix des enfants quant à leur

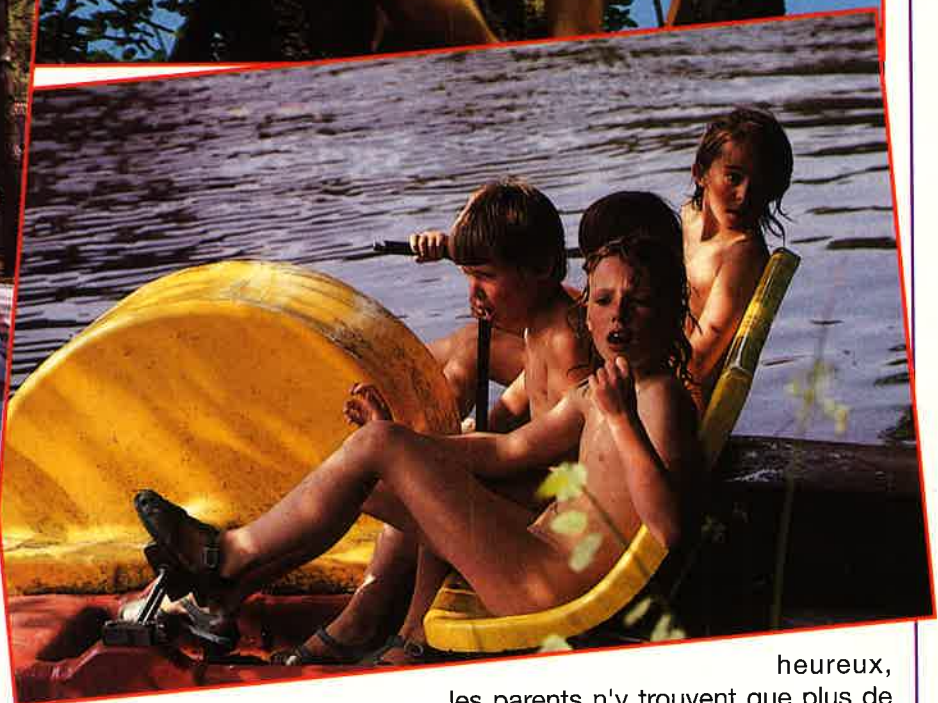
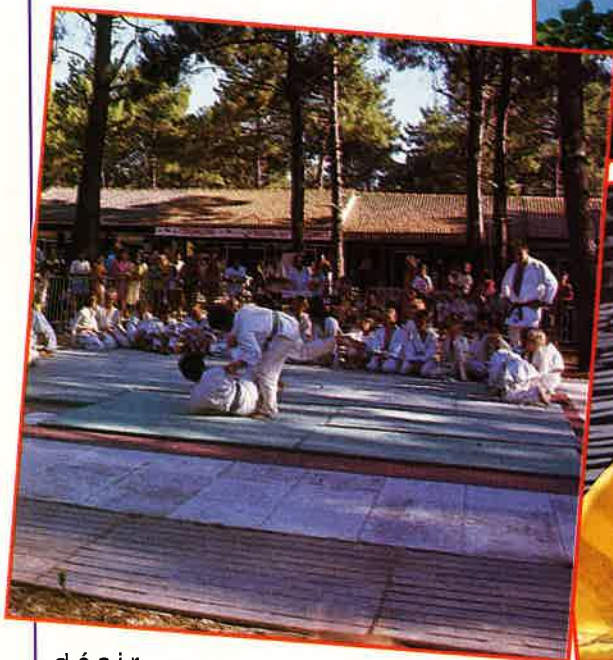
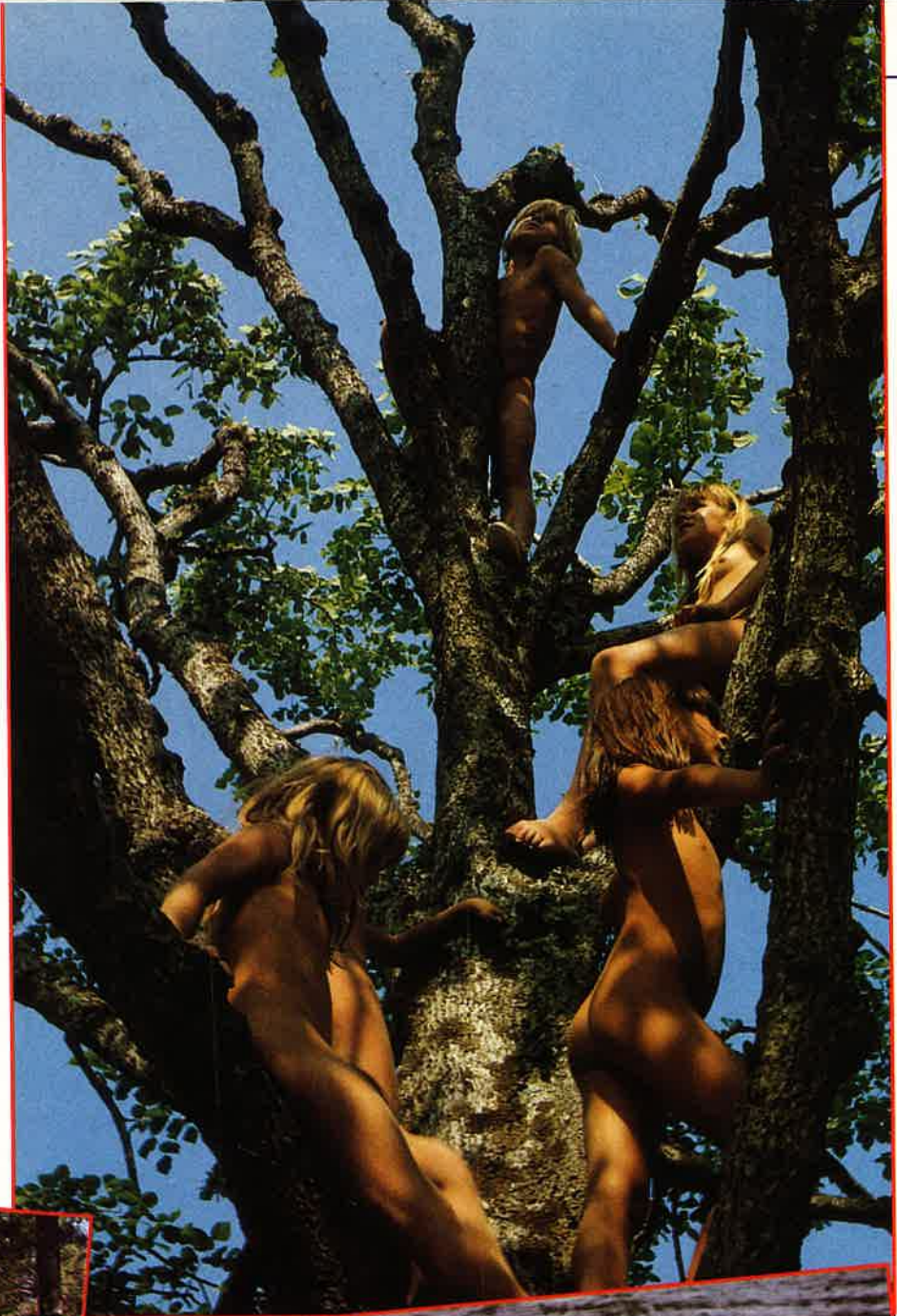

désir

d'occupation pendant ces moments privilégiés où les parents peuvent être tout à eux est essentiel.

C'est certainement pourquoi les familles reviennent souvent dans le même centre. Les enfants y ont trouvé du plaisir, des copains avec qui ils veulent "s'éclater" à nouveau,

et ce serait dommage de les en priver. En étant un peu égoïste, on pourra toujours se dire que, quand les enfants sont

heureux, les parents n'y trouvent que plus de bonheur. Bonne vacances à tous, en famille, bien entendu...

Jean-Luc Bouland

BIENVENUE A LA FERME

Plus de 20.000 fermes françaises arborent cette sympathique inscription au-dessus de leur porte. De tout temps, les agriculteurs ont accueilli les citadins dans cette campagne où ils concourent à maintenir la qualité des paysages, la vie et les traditions.

Aujourd'hui, en nombre de plus en plus important, ils vont plus loin et ouvrent largement les portes de leurs fermes aux touristes et vacanciers. Soucieux de garantir la qualité de cet accueil, les Chambres d'Agriculture gèrent ce qui est à la fois une marque et un label: le réseau "Bienvenue à la ferme". Cette inscription et la petite fleur jaune qui y est accolée signalent les fermes-auberges, fermes-équestres, fermes de séjour, campings en ferme d'accueil, goûters à la ferme et vente directe de produits de la ferme. Ce label garantit le respect des chartes de qualité attaché à sa délivrance. Dans chaque département, un relais "Agriculture et Tourisme", organisé sous forme d'association ou de service des Chambres d'Agriculture, travaille avec les exploitants agricoles à l'organisation et au contrôle de la qualité de l'accueil offert aux touristes. C'est ce relais qui attribue, ou retire le cas échéant, le label "Bienvenue à la ferme".

Les chartes sont établies sur le plan national par le service "Agriculture et Tourisme" de l'Assemblée Permanente des Chambres d'Agriculture. Ce service constitue un instrument de coordination et de concertation entre les partenaires concernés par les activités labélisées par ces chartes. C'est ainsi, par exemple, que la Fédération Française de Camping et de Caravaning (FFCC) est partie prenante d'Agriculture et Tourisme depuis la création de cet organisme. La FFCC a ainsi participé à l'organisation de l'accueil des Campeurs à la ferme et à l'élaboration de la charte "Camping en Ferme d'Accueil".

Camping en ferme d'accueil

Peuvent être ainsi labélisés les "campings à la ferme" qui, dans le cadre réglementaire officiel, reçoivent un maximum de 25 installations de camping, c'est-à-dire:

- les terrains simplement déclarés en mairie: 6 tentes ou caravanes,
- les aires naturelles de camping: 25 tentes ou caravanes,
- les terrains classés de 1 à 4 étoiles à condition que leur capacité (fixé par arrêté préfectoral tout comme leur catégorie de classement) n'excède pas 25 emplacements.

Ces terrains labélisés "camping en ferme d'accueil" doivent évidemment répondre aux normes officielles fixées pour leur catégorie. C'est ainsi que les terrains classés "4 étoiles - 20 emplacements" par exemple auront obligatoirement les équipements d'un 4 étoiles. Mais leurs emplacements devront avoir une superficie d'au moins 300m² (minimum fixé par la charte).

Les terrains 1 étoile ou simplement déclarés en mairie offriront aussi 300m² au minimum. Quant à leur équipement, tout comme celui des aires naturelles, il devra correspondre à celui de la charte c'est-à-dire être approximativement du niveau 2 étoiles. Notons que, par contre, les aires naturelles ne pourront se contenter d'offrir les emplacements de 300m² de la charte mais devront appliquer, dans ce domaine, les normes officielles de leur catégorie c'est-à-dire 400m².

Agriculture et tourisme rural

L'agriculture connaît actuellement

Le Guide "Bienvenue à la Ferme 1993" vient de paraître. Il recense 3000 formules d'accueil à la ferme en France: restauration, hébergements, loisirs.

En vente en librairie (100F) ou à commander à: "Agriculture et Tourisme" - 9, avenue Georges V 75008 Paris (120F franco)

une période difficile. Depuis un certain nombre d'années, c'était déjà le cas dans diverses zones défavorisées et de montagne. Des superficies cultivables réduites, des conditions d'exploitation défavorables obéraient les finances de nombreux agriculteurs. L'accueil des touristes apparaissait comme un appoint permettant la survie des plus petites fermes.

C'est alors que certains agriculteurs s'aperçurent qu'ils pouvaient, ou même qu'il était nécessaire d'aller plus loin. Il faut également dire que beaucoup de ceux qui entreprirent une activité d'accueil en retirèrent non seulement un appoint financier non négligeable mais d'importantes satisfactions notamment sur le plan des contacts humains. C'est donc tout naturellement que de la "table d'hôte", ils passèrent à la "ferme auberge" ou du "camping à la ferme" au terrain de camping classé. La plupart des terrains qui connurent cette mutation sont d'ailleurs sortis du cadre du "camping en ferme d'accueil" car ils dépassent de beaucoup les 25 installations. Ils ont maintenant leur place dans la rubrique des terrains aménagés et classés du guide officiel de la FFCC et sont devenus une composante non négligeable de notre réseau de terrains d'accueil.

Ceux qui les ont créés ont joué à fond la carte de la complémentarité de l'activité touristique. Une activité dont les potentialités sont loin d'être épuisées quand on sait que seulement 56% des européens partent en vacances.

Le réseau "Bienvenue à la Ferme", s'inscrit, avec ses spécificités, dans cette volonté des agriculteurs de diversifier, chaque fois que cela est possible, leurs activités.

A l'heure où les difficultés de l'agriculture s'aggravent, souhaitons leur de réussir pour que soit conservé dans son intégralité ce monde rural, indispensable gardien de la nature.

Alexis Poupard

Ce qui est difficile, dans la société qui nous régit devrait être accessible à l'intérieur du milieu naturiste, si non, il ne serait pas différent des autres! A nous de faire meilleur, en participant!

Participer, c'est quoi?

S'intéresser et réfléchir c'est déjà participer. Participer c'est prendre part aux responsabilités, dans le domaine des prises de positions, des décisions, dans la détermination de finalités motivantes qui valorisent le naturisme... Celles-ci, bien définies, indiqueront les moyens et les méthodes à adopter - (avec beaucoup de convictions et d'idéal l'administratif devient secondaire!).

Participer c'est être présent et agir, c'est témoigner et combattre pour faire connaître et faire accepter des idées et des concepts jugés en progrès, par rapport à ceux en usage... Ils deviendront réalités par la cohésion et l'effort des intéressés. Intéressés d'autant plus nombreux que l'enjeu sera clair à l'horizon. Rien ne se réalise tout seul, il faut intervenir sur tout, partout et toujours.

Se consacrer à une activité change la dimension de notre vie, l'activité naturiste apparaît être la meilleure parce qu'elle est celle qui offre les possibilités d'ouverture les plus larges et les plus objectives.

Informons-nous.

Lisons, diffusons, participons à la presse naturiste. Informons-nous de ce que sont les structures de fonctionnement du Mouvement; bien utilisées, elles seraient de nature à imposer les avancées et les changements souhaités.

N'abandonnons pas leur utilisation à quelques dirigeants qui, par leur nombre restreint, et sans notre appui, ne pourrions faire qu'un minimum!

Le club

Réservez du temps à notre club, il est la cellule de base et de vie du naturisme, il faut le concevoir comme une famille d'esprit dont on se sent partie prenante. Une famille à part dont on peut être fier et dont il faut cultiver la particularité.

Le club c'est notre affaire; il faut s'intéresser à ce qui s'y fait, ou pourrait s'y faire. Il faut s'informer, demander des comptes; savoir comment il fonctionne, savoir quelle aide nous pouvons lui apporter.

Exprimons-nous, suggérons, participons à l'élaboration des projets faisons des propositions.

Participons aux animations; ce sont-elles qui donnent sa vie, au club.

Participons à créer l'ambiance, même si

PENSONS NOTRE NATURISME

Après les "pourquoi", comment on peut participer!

La chronique du mois dernier se terminait par un rappel des événements de 68 parce que, un peu comme le naturisme, ils voulaient tout changer dans nos façons de vivre. Ils voulaient mettre "l'imagination au pouvoir" disaient-ils; il n'en a rien été; tout est redevenu comme avant -ou presque-, faute de s'être organisé, pour "participer". Il est encore temps pour nous, naturistes de mettre notre imagination au service du naturisme, lui-même au service de la vie!



c'est au prix d'un effort, la récompense vient ensuite. La difficulté donne la valeur aux choses.

Participons à l'élection de ceux qui en auront des responsabilités. Soyons, nous-mêmes candidats, avec des intentions déclarées. Le nombre multiplie les propositions et les choix.

A l'autre niveau

Adoptons la même attitude, le même intérêt pour l'appareil régional et fédéral. A ces niveaux:

- Il s'agira de donner un esprit, un contenu, une signification, une finalité, un projet, toujours plus précis au naturisme.

- Il s'agira d'orienter les enjeux, de définir les règles du jeu, de façonner une belle image du naturisme pour ceux qui l'observent de l'extérieur.

- Il s'agira de stimuler l'intérêt et l'attachement au vrai naturisme. En un mot, il faudra mettre tout en œuvre pour développer et élargir l'acceptation d'un naturisme populaire et social.

Son avenir est subordonné au rôle qu'il peut jouer, tandis que celui-ci dépend de la qualité et de l'intensité de notre participation.

Elle suppose que nous répondions présents aux invitations à participer aux réunions régionales et fédérales; et que nous y acceptions des postes de responsabilités.

Ayons des exigences

Demandons à connaître la personnalité des candidats, à connaître leurs intentions, comparons les aux nôtres!

Contrôlons comment ils exercent leur mandat; exprimons nos avis.

Donnons nos voix à ceux qui auront clairement déclaré leur choix d'idées, leurs positions en faveur d'un naturisme qui se rapproche le plus possible de l'idée que nous nous en faisons.

Suggérons leur un naturisme humaniste, de progrès humain et moral.

Demandons la parution d'un bulletin intérieur d'information et de dialogue.

C'est par une participation massive que le mouvement trouvera la dynamique nécessaire à l'efficacité.

C'est par cette dynamique qu'il augmentera son audience, son importance et son influence.

Cette dynamique fera naître la confiance, l'attachement et indiquera par quel moyen le naturisme peut se mettre au service de la vie.

Avec le fond, il y a aussi la forme, nous avons les deux à prendre en mains.

Finalement, tout est affaire de décision et de volonté!

Pierre Précias

LE JARDINAGE GESTE PAR GESTE

Réalisé en collaboration avec Rustica Hebdo, le Jardinage geste par geste deviendra très vite un ouvrage de référence pour tout jardinier. Finies les hésitations!

Grâce à ce livre, on apprendra à semer, repoter, bouturer, marcotter, multiplier... ou à planter légumes, bulbes et arbres.

On y découvrira les bons gestes à faire au bon moment au potager comme au verger, au jardin d'agrément comme au balcon.

Le Jardinage geste par geste: une foule de conseils indispensables illustrés par près de 500 photos couleur. Vive le jardinage plaisir!



Editions Rustica
Format 19,5 x 26,5
160 pages
500 photos couleur
Prix 120 F

LE PARCOURS DE L'HEROINE OU LA FEMINITE RETROUVEE

de Maureen MURDOCK

Depuis le féminisme militant des années 60, les femmes se sont engagées dans la réalisation de leur volonté d'indépendance: réussite

sociale, gestion du ménage, planning des enfants... Tout pour assurer le maximum de rendement dans le meilleur rapport temps/production, au service d'une efficacité calquée sur les mythes masculins qui régissent notre société. Mais en rejetant leur féminité - synonyme de dépendance - au profit de l'image masculine représentant l'émancipation, le prestige et le pouvoir, beaucoup de femmes ressentent aujourd'hui un goût amer dans leur vie quotidienne. Efforts et succès les laissent insatisfaites, comme si tous leurs espoirs de réalisation étaient trahis, les laissant séparées de leur âme essentielle dans l'aridité spirituelle.

Maureen Murdock, psychothérapeute familiale est l'une de ces femmes qui ont emprunté la voie héroïque extérieure. Ce combat de tous les jours - dont elle sentait l'absurdité - l'a motivée à entreprendre un parcours: la quête de sa véritable nature féminine qui la conduirait à l'intégrité. C'est tout le fil conducteur de son livre, voyage vécu, dont les récits personnels ou les témoignages de nombreuses femmes illustrent une profonde réflexion psychologique sur le rôle spirituel prépondérant de la Féminité.

L'aventure de l'héroïne commence par l'exploration de ses relations avec ses parents afin de libérer le ressentiment qu'elle éprouve envers sa mère et écartier l'idolâtrie du père et ses blames. En franchissant les limites de son conditionnement, route remplie d'épreuves, elle doit trouver le courage d'affronter ses propres ténèbres. C'est la phase initiatique, la descente vers la Déesse - la Grande Mère - à la recherche des fragments perdus de son être. Grâce aux enseignements de cette divinité intérieure, la femme illumine les espaces obscurs qui demeurent en elle. En se reconnectant à la féminité, à travers tous les

niveaux de son être, elle peut découvrir son "Homme intérieur au grand cœur" et guérir ses blessures.

Comme la plupart des initiations, le parcours de l'héroïne n'est pas une aspirine métaphysique simple à avaler pour oublier ses problèmes ou trouver le courage de les affronter. Pourtant, grâce à sa propre expérience, mais aussi à l'aide de la sagesse des nombreuses héroïnes mythologiques, l'auteur sait capter notre attention, tant les archétypes qu'elle décrit sont inscrits dans notre mémoire collective. Un livre indispensable à chaque femme, afin qu'elle puisse dépasser la dualité masculin/féminin, en préservant la vie dans une société basée sur



l'association, la coopération et non plus sur la rivalité et la domination. A ce sujet, les hommes aussi feraient bien de lire ce livre!

Editions Dangles
Collection Grand-Angle
Format 15 x 21
240 pages
Prix: 98 F

10 JOURS POUR SE REGENERER

Un programme complet de
détoxification et de vitalité
de Leslie KENTON

Vous travaillez beaucoup et ne dormez pas assez? Des

kilos superflus se sont accumulés? Vous vous



sentez fatigué (e) et manquez d'énergie? Votre corps doit "se remettre" de fêtes joyeuses?

Voici une cure simple de 10 jours pour s'auto-nettoyer, éliminer les toxines et retrouver vitalité et beauté. Elle s'appuie sur un régime alimentaire aisé qui se réfère aux grandes lois de la diététique moderne (importance des aliments crus, compléments alimentaires, etc).

Une cure qui se pratique au choix de notre corps - écoutons-le!

L'auteur propose en plus un ensemble de techniques d'entretien de l'organisme + exercices - relations - respirations - sauna - entretien de la peau. Reposant sur de solides expériences, ce guide met à la portée de tous un outil efficace pour le bien-être intégral!

Santé, beauté et vitalité viennent de l'intérieur!

Editions Trois Fontaines
Prix : 59 F

Berthe DERY

PETITES ANNONCES CLASSEES

LOCATIONS Offres

4601

ILE DU LEVANT

Studio, Bungalow, villa 2,4,5 pers. très confortable, jardin vue imprenable, calme prix raisonnable

J.DRUART-BROTONS

83400 ILE DU LEVANT

☎ 94.05.92.59

4602 Loue Aphrodite-Village Leucate T2 vue port 62.82.30.50/93.44.83.92

4603 Part loue au Cap d'Agde Port Nature apt. 4.6 pers tout confort gde ter. ☎ 88.83.36.82

4604 Part loue studio Héliopolis Cap d'Agde prox. mer garage ☎ 67.28.37.98

4606 Particulier loue studios Cap d'Agde ☎ 67.26.02.28

4607 Loue maison dans forêt de pins proximité plage naturiste La Tranche Vendée Ecrire au Magazine qui transmettra N° 4607

4608 Prop. loue Hauts de Bélézy entre les 30/6 et 15/9/93 Bastidon 5 pl. bien équipé + solarium privé. Prix modéré ☎ Genève 022.490.502

4609 Bélézy : loue bastidon B2 ☎ 19 (49) 6151.891294

4610 Part loue sud Espagne 6km bord de mer ds prop. privée isolée + piscine mais. 4 pers. 1 ch. 2 lits 1 pers + living 2 lits 1 pers. Cuisl. + s d B WC 2 terr. & (1) 64.56.20.75 ap.19h

4611 Loue stud meub. Cap d'Agde ☎ 76.90.44.51

4618 COSTA NATURA

Part. Loue appart 5 pers. Aout possible à la semaine ☎ 16 (1) 42.09.64.28

4619 Gymno Club Méd Sérignan part. loue mobil home ☎ 90.31.73.49

4620 Ulysse Port Leucate part loue Appt. 4 ou 6 pers. sur plage tout confort ☎ 90.31.73.49

4621 Part. loue caravane CHM Montalivet Avril, mai, juin, juillet. août ☎ 56.45.57.97

4622 10km Avignon part loue été villa 6 pers. tout confort piscine pleine nature 2ha terrain clos Ecrire au magazine qui transmettra N° 4622

4623 EL PORTUS Espagne loue Pâques à nov. mobil. ☎ 59.54.09.99 HR

46231 Cap d'Agde Héliopolis loue appart. 6 pers. très bien équipé rez de chaussée plein sud 50m de la plage piscine aqualand, golf, tennis casino, cinéma. Ecr: FY LEMPEREUR Place rue des Oies 37 b 4052 Beayfats (Belgique) ☎ 19 (32) 68.84.34

4624

CAP D'AGDE HELIOPOLIS

Loue appart. 4 pers. très bien équipé terrasse avec vue sur mer et jardins Ecrire au magazine qui transmettra N° 4624

VENTES

4625 Particulier vend sur centre Origan 06 Puget Theniers mobil home 9m équipé et parcelle 100m2 viabilisée 120.000 F à débattre ☎ 93.58.19.44

4626 Ds village naturiste Port Leucate Languedoc Roussillon cause double emploi à vendre 140.000 Fou à louer 1500/S beau studio 17m2 meublé tt confort plein sud RDC terrasse parking. ☎ 91.75.27.47 HR jeudi tt journée

4627 Cap d'Agde part vd studio réf 3 pers. vue mer exp. est 170.000 F ☎ 50.56.44.15 le soir

4629

Centre naturiste sud-ouest

Très bien placé Bâtiments typiques entièrement restaurés emplacement camping + locations (Possibilité 100 emplacements + locations) Ecrire au journal qui transmettra N° 4629

4630 MIDI de la FRANCE vend fond de commerce alimentation - bazar - dans camping naturiste bon C.A. Ecrire au Magazine qui transmettra N° 4630

4631 Stop affaire! Particulier vend superbe duplex: 10 couchages meublé - Etat impeccable - 80m2 village - nature 10 mn Perpignan Leucate bord de mer Prix: 300.000F ☎ 68.66.00.22 HB

4632 Sur terrain naturiste Val d'Oise vend bungalow bien aménagé prix intéressant ☎ 43.02.53.48

4633 Centre Var, vds villa trad. 150 m2 belle piscine nat, ter 4180m2 doc. sur dem, ☎ 94.04.58.84

4634 COSTA NATURA Part. vend appart. multi. propr. type A1 5 pers. période 1.15/08 et 15.30/08 Prix intéressant urgent ☎ 16(1) 42.09.64.28

4628 vend studio meublé Cap d'Agde ☎ 76.90.44.51

EMPLOIS Demandes

4635 JH 37 ans ouv. entr. cherche empl. juil/août camp. nat. ou municip. rg Rh/Alp ou Corse (libre 7/7) Bigot Robert 26210 Moras en Valloire

EMPLOIS Offres

4636 CENTRE NATURISTE sud-Drôme cherche pour juillet et août 93 animateur (trice) ou couple pour organiser activités conditions à définir. Ecrire La Chamarede 26230 Chamaret ou téléphoner 75.46.57.67

VERA PLAYA



VACANCES NATURISTES EN ANDALOUSIE

Centre résidentiel **natsun** Plain pied sur plage
Info + Réserv: Tel. 19.34.51.467027 (9-10^h + 18-19^h Hr.)
Fax. 467028; Ecr: B.P. 129, E04620 Vera/Almería
- OUVERT TOUTE L'ANNEE -

4605 Loue maison dans propriété privée 6 places tout confort, barbecue, piscine (13)Arles ☎ 90.96.55.53



ILE DU LEVANT

Seuls studios directement bord de mer en zone naturiste intégral

LES CLINS D'ŒIL

Ultra moderne grand confort Terrasse privée, etc... 2 personnes seulement 15 J. minimum TEILHOL

15 rue St VINCENT

75018 PARIS

Tél. 16(1)42.64.62.23

LEVANT Tél. 94.05.91.72

4612 Loue mobil home et gites dans 3 ha. piscine tout confort barbecue et facilités commence 600F /sem/Famille Le Grand Botives 56300 près Malignenac Morbihan Bretagne

4613 Aphrodite Village part. loue T3 front de mer ou prox. plage très bon équipement prix intéressant. Ecrire au magazine qui transmettra N° 4613

4614 Port Nature loue studio 4P rez-jardin prox. com. piscines grde terrasse ttes périodes + jeux méd. 06 ☎ 76.05.64.01

4615 Part loue apt. 50m2 tout conf. Alicante près plage libre prix long séjour ☎ 27.66.01.16

4616 Loue emplacement 20F par jour par person. 4 sem. pour le prix de 3 Gardelle 47150 Le Laussou

4617 Loue Bastidon 5 pers. Bélézy Provence tte sais. ☎ 80.74.03.32 soir

PETITES ANNONCES CLASSEES

CLUBS

8901
BELGIQUE
Club Familial
PHOEBUS
 Terrain, saunas, piscines.
 Ecrire avec 30F en timbres au
 secrétariat: rue de Biestbroeck 29
 1070 BRUXELLES
 ☎ 091/28.68.17

8914
NATURISME EN BELGIQUE
NATURE ET SPORT
LIEGE
 Terrain - Piscine
 Sauna- Sports
 041/378016 ou 084/466740
 Ecrire: 285 rue des chanterelles
 B 4100 SERAING

8902
FEDERATION
BELGE
DE
NATURISME
 Tous renseignements,
 BP 66 - 1000 BRUXELLES 22
 Tél: 03/3253970

VACANCES

4637 GRECE (mer Ionian).
 Bateau à voile 17m (équipé
 de 3), 10 couchages,
 accepte singulaires, couples
 ou groupes. Ski nautique,
 planche à voile, dinghy. A
 parti de 1300 F/semaine/
 personne ou 10,400 antiare
 (demi-pension inclus).
 Ecrire: Carter, Follières
 73120 Courchevel ou ☎ 19
 (44) 473 612230

4638 De passage en Pyrénées-Roussillon... Le Centre de Loisirs de CASTEL FIZEL

Commune de Caudiès de Fenouillèdes (D 117)
 vous propose des journées "Nature-Evasion"
 Venez vivre des instants magnifiques, des émotions au cœur
 de gorges profondes, de rivières torrentueuses ou de grottes
 secrètes.

Nous vous attendons pour des randonnées pédestres
 tranquilles ou sportives dans un pays sauvage et chargé
 d'histoire - Châteaux cathares -

Centre équestre - Escalade - Canoë-kayak - Rafting -
 Canyoning - Hydrospeed - Spéléo

Niveau de difficulté: accessible à toute personne en bonne
 forme physique. Moniteurs diplômés.

Rens. et réservation ☎ 68.59.92.94/68.59.93.96

DIVERS

8904
Amis Naturistes
PENSEZ AUX FETES
 Dégustez un vrai champagne
 du producteur direct de ma cave
Prix TTC 68,00 F la
bouteille
+ port
Champagne
LECART-BOUSSELET
Propriétaire
 6, rue Camille Robert
 51700 MAREUIL-le-PORT
 ☎ 26.58.30.11. (Adh.FFN)

CENTRES

4629
Centre naturiste
sud-ouest
 Très bien placé Bâtiments
 typiques entièrement
 restaurés emplacement
 camping + locations
 (Possibilité 100
 emplacements + locations)
 Ecrire au journal qui
 transmettra N° 4629

4640
 A louer ancienne colonie de
 vacances possibilité de
 camping sur plusieurs Ha
 proche Oradour S/Glâne
 (87) ☎ 55.01.47.44

4639
LES ROCHES MAUROUX
 32380 ST CLAIR
 ☎ 62.66.30.11/63.94.08.24
 centre familial dans son
 écrin de verdure piscine
 22mx8 Mini-golf, tir à l'arc,
 volley, ping-pong, jeux
 enfants, soirées dansantes,
 bar, épicerie, locations

MARIAGE AMITIES

4641 H 60 ans jeune ch.
 femme 45/50 a cultivée p.
 vacances nat. Euronat 21/8
 au 11/9 Frais. Natation
 souhaitée Ecrire au magazine
 qui transmettra N° 4641

4642 JH 26 ans souhaiterait
 intégrer groupe amis/ies
 naturistes Paris et région
 parisienne Ecrire au magazine
 qui transmettra N° 4642

4643 H 38 ans brun 1,75m,
 ingen. div. aimant la vie, la
 nature, la gaité, désire renc.
 femme belle dans son cœur
 et son âme pour relation
 sincère et durable Ecrire au
 magazine N° 4643

4644 sur Lyon Mr 38 a désire
 rencontrer JF 38/45a adorant
 le naturisme (même à la
 maison, pas très grande pour
 sortie amicale Ecrire au
 magazine N° 4644

4645 JH 25 a ch ami (e) pr WE
 vac Ecrire au magazine qui
 transmettra N° 4645

4646 JH 23 ans cherche JF
 20/30 ans pour vie en couple
 heureux dépt 29.56.22
 annonce sérieuse. Ecrire au
 magazine qui transmettra N°
 4646

4647 H Quar. région Lille div.
 tendre sympa, ss charg att JF
 douce sen. féminine aimant le
 naturisme pr rel. durable et
 complice Ecrire au magazine
 qui transmettra N° 4647

4648 Paris couple 40/45 a 1
 gar. (10ans) phys. agr. ht
 niveau socio-cult. ch couple
 sembl. pr vacances scolaires
 et promenades natur. Ecrire
 au magazine qui transmettra
 N° 4648

9805
Trouver quelqu'un avec
qui sortir ou vivre?
Ecoutez (1) 46.03.87.00 ou
demandez doc.
"HORIZONS"
 2, rue Sorel
 92101 Boulogne
 ☎ (1) 46.05.72.45
 Minitel: 46.04.94.28

VACANCES NATURISTES DANS LA DROME

Au Pays du soleil et des lavandes
 - Emplacements ensoleillés ou ombragés 150 m²
 - Piscine 30 m x 10 m
 - Buvette - barbecue - douches chaudes
 - Volley-ball - ping-pong - jeux
 - Terrain ouvert toute l'année -

LA CHAMARADE - LES CHAMBLAS
CHAMARET - 26230 GRIGNAN
Tel. 75.46.57.67



LES ROCHES ***

Mauroux 32380 Saint-Clar
 Tél 62.66.30.18 ou 63.94.08.24

Au cœur de la Gascogne éclaboussée de soleil, dans un site calme
 et verdoyant, ce centre familial vous offre le repos et les couleurs de
 la campagne environnante, mais aussi diverses activités.

Pour les joies de la baignade, piscine 22 X 8m prof. 2 niveaux.
 Mini-golf ombragé, tir à l'arc, volley, pétanque, jeux de quilles,
 ping-pong, jeux enfants, télévision, bibliothèque.

40 emplacements faciles d'accès.

Sur place, bar, salle de jeux, 2 épicerie.

Le samedi soir repas pris en commun et soirée dansante.

Location de caravanes, bungalow, gîtes.

Nombreux sites et produits régionaux à découvrir.
 Pyrénées 150km.

PETITES ANNONCES

Que vous ayez quelque chose à vendre, à acheter ou à louer, que vous cherchiez ou que vous proposiez un emploi, un embarquement de vacances, etc... N'hésitez pas... Nos petites annonces sont les plus lues et... par des naturistes comme vous!

MOTS CROISES

par Jean-Luc BOULAND

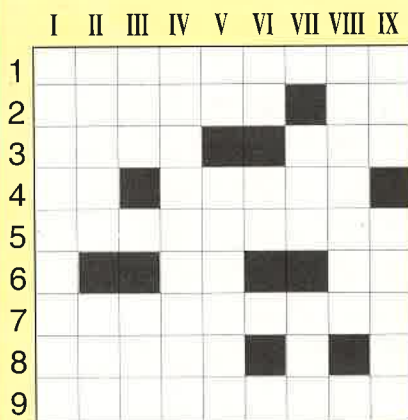

HORIZONTALEMENT

- 1 - Région du Littoral
- 2 - Trou noir/Début d'article
- 3 - Attache/Salut
- 4 - Période/Don
- 5 - Excitation
- 6 - Possède/Travaux Suivis
- 7 - Coordonnées
- 8 - Incercitude
- 9 - Mises en terre

VERTICALEMENT

- I- Cité engloutie
- II- Gain au loto/Offrande
- III- Indivisible/Posséda
- IV- Nouveauté
- V- Pronom/Clocher
- VI- Article arabe/Du squelette
- VII- Prénom/Assassiner
- VIII- Outil de tapissier
- IX- Période/Crochets

Solution dans le N° 47

SOLUTION DU N° 45

	I	II	III	IV	V	VI	VII	VIII	IX
1	H	E	L	I	D	D	O	R	E
2	E	T	I	R	E	E	S		M
3	L	E	S		D	I	E	T	E
4	I	S	S	U	E	S		R	U
5	P		E	R	M	T	E	I	
6	O	S		B	E	E	R		C
7	R	O	U	A		S	O	D	A
8	T	I	T	I	S		D	A	N
9	E	N	A	N	T	H	E	M	E

ORDRE D'INSERTION D'UNE PETITE ANNONCE

1	2	3	4	5	6	7	8	9	10	11	12	13	14	15	16	17	18	19	20	21	22	23	24	25	26	27	28	29	30	

TARIF La ligne : 50FTTC | Encadré: +20% | Abonnés Domiciliation : 60FTTC | Grisé : +20% | - 30%

Rubrique:

Toute annonce doit obligatoirement être accompagnée du règlement et adressée à:
LA VIE AU SOLEIL - Service des Petites Annonces - 16, rue de Montorgueil - 91430 IGNY (France)

Nom: Prénom:
 Adresse:
 Code Postal:
 Ville: Pays:

Ci-joint un chèque deF à l'ordre de LA VIE AU SOLEIL, représentant le montant de l'annonce à paraître.

ABONNEZ-VOUS!

40F d'économie

+ 1 pin's "La Vie au Soleil" gratuit

+ 30% de remise sur vos petites annonces

+ 30F de remise sur votre guide 1993

+ Offres ponctuelles aux abonnés

➡ **10 Numéros 190F** au lieu de **230F** (au n°)
(Etranger 250FF - Avion 330FF)

➡ **20 Numéros 380F** au lieu de **460F** (au n°)
(Etranger 500FF - Avion 660FF)

✂ Retournez-vite votre bulletin à: La Vie au Soleil - 16, rue Montorgueil - 91430 IGNY (France)

N°1 *Les Lauzons		N°20 *Kalypso Hotel	15F
*Aphrodite Village		N°21 *L'Eglantière	
*Costa Natura	10F	*Chateau des Feuilles	15F
N°2 *Regain		N°22 *Spécial Vacances	40F <i>épuisé</i>
*Les Clapières		N°23 *LesRoutelles	
*Euronat	10F	*Nature et Sport Liège	15F
N°3 *La Chiappa		N°24 *El Portus	
*Les Ramières		*S.G.F	20F
*Source St Pierre	10F	N°25 *Le Mas de la Balma	
N°4 *Devèze		*Le Pas de Ceihles	15F
*La Genèse		N°26 *Croisière aux Antilles	
*Arnaoutchot	10F	*La Régnière	15F
N°5 *Les Bois de Sablière		N°27 *Spécial Vacances	40F <i>épuisé</i>
*Le Haut Chandelalar		N°28 *Tamier	15F
*La Haute Garduère	11F	N°29 *Domaine de Chaudeau	
N°6 *Castillon de Provence		*Relais Albert Lecocq	20F
*Laururie	12F	N°30 *Hôtel Zum Walde	
N°7 *Val Drôme Soleil		*Les Seychelles	30F
*Domaine de Bélézy	12F	N°31 *Le Mas de Lignières	20F
N°8 *Village de la Jenny		N°32 *Domaine Le Clois	
*Hacienda Jolye Eve	12F	*Vera-Playa	20F
N°9 *Atlantique-Soleil		N°33 *Verdon-Provence	20F
*Club Origan	12F	N°34 *La Clapère	
N°10 *Spécial Été	20F	*Lena-Mary Beach	20F
N°11 *Grand Champ		N°35 *Spécial Vacances	40F <i>épuisé</i>
*Le Martinet d'Elze	12F	N°36 *Le Ventous	20F
N°12 *Rivabella		N°37 *Les Faucons	20F
*Village du Bosc	12F	N°39 *Spécial Vacances	40F
N°13 *Koad ar Roch		N°40 *L'Hotellerie naturiste	20F
*Domaine d'Enriou	12F	N°41 *Le Cro Magnon	20F
N°14 *Spécial Été	12F	N°42 *Spécial Plages	30F
N°15 *Ufuru	15F <i>épuisé</i>	N°43 *Le Colombier	20F
N°16 *Spécial Vacances	40F <i>épuisé</i>	N°44 *La Grande Cosse	20F
N°17 *La Chamarade	15F	N°45 *Le Couderc	20F
N°18 *CHM Montalivet	15F	Carte Routière Naturiste	35F
N°19 *Ile du Levant	30F		
		TOTALF

Nom: Prénom:

Adresse:

Code Postal: Ville:

Pays: vous prie de lui adresser la commande ci-dessus

Ci-joint..... F

par ccp chèque bancaire mandat international à l'ordre de **LA VIE AU SOLEIL**

Port (à ajouter à votre règlement):

FRANCE ➡ Carte ou Guide: 5F (Franco de port pour les Magazines)

ETRANGER ➡ Magazines, Carte ou Guide: 5FF

PAR AVION ➡ Magazines, Carte ou Guide: 10FF

BULLETIN D'ABONNEMENT

Nom:

Prénom:

Adresse:

CodePostal:

Ville:

Pays:

souscris un abonnement à "La Vie au Soleil"

10 N°F

20 N°F

➡ +1 PIN'S "La Vie au Soleil" GRATUIT

Ci-joint.....F

par ccp chèque bancaire mandat international à l'ordre de **LA VIE AU SOLEIL**

Indiquez (éventuellement) votre n° d'abonné:

ATTENTION!

Cette offre spéciale n'est valable que dans la limite des stocks disponibles.

VS 46

L'ILE DE BEAUTE,

la plus proche des îles lointaines.

EVASION, AVENTURES, ESPACES, LIBERTE, les devises d'une île pas comme les autres. Si le paradis existe encore sur terre, c'est en Corse que vous le trouverez...

Si l'île ne mesure que 180 km dans sa plus grande largeur, (ouest-est), elle possède plus de 1.000 km de côtes variées, avec ses golfes et ses plages de sable fin aux eaux limpides dont les couleurs vont du grand bleu au vert turquoise et ses calanques écarlates d'une grandiose majesté...

Essayer de la décrire plus profondément est impossible, mais le mieux est

encore de vous déplacer pour venir découvrir ces merveilles vous-mêmes. Comment venir au paradis?

Par bateau: SNCM-FERRY TOUR Lyon, ☎ 75.41.61.41/ 78.37.84.84 (une importante réduction est accordée aux naturistes). Par avion: de nombreux vols charter à tarifs très intéressants vous seront aussi proposés. Pour de plus amples infos, contactez nous dans les clubs directement par téléphone ou téléfax; nous sommes à votre entière disposition, tout au long de l'année, pour répondre à vos questions.

LA BAGHEERA

Sur la côte est, à quelques kilomètres d'Aléria, une soixantaine de Bastia, La Bagheera, est un centre magnifique qui domine une immense baie de sable fin, entourée d'eucalyptus, propice aux bains de soleil et au farniente.

Par sa situation en bord de mer, La Bagheera vous offre la possibilité de pratiquer toutes les activités nautiques tels que la planche à voile, la voile, le ski nautique, etc...

Les animations sont nombreuses telles que le tennis, la pétanque, le ping-pong, le volley-ball et autres sports et jeux qui font également la joie des petits et des plus grands.

La Bagheera vous propose 300 emplacements de camping-caravaning avec branchements électriques et sanitaires tout confort (eau chaude partout avec capteur solaire), ainsi que des locations de caravanes, de bungalows et de maisonnettes, très bien agencés avec auvent ou terrasse.

Un centre commercial complet avec alimentation (pain, pâtisserie, épicerie, etc...), plats cuisinés et bar est à votre disposition.

Vous pourrez dans une ambiance familiale, vous retrouver entre amis au bar-restaurant panoramique et, pour les couche-tard, à la discothèque.

LA BAGHEERA 20230 SAN NICOLAO ☎ 95.38.83.20 Fax 95.38.83.47



RIVA BELLA

Sur la côte orientale, à quelques kilomètres d'Aléria, 67 km de Bastia et 100 km de Bagnifaccio, ce magnifique centre s'expose entre la mer tyrrhénienne et un lac, un peu comme une île dans une île. Plus d'un km de plage de sable fin, avec de chaque côté le "vide" immobilier, c'est à dire la vraie tranquillité, rien d'autre que Riva Bella; n'est-ce pas de nos jours introuvable?

Ce superbe domaine vous permettra de goûter aux joies de la nature et de la tranquillité, mais aussi pour celui qui le désire aux joies des divers sports nautiques, tel que planches à voile, ski nautique, canoë-kayak et voile...

Une découverte étonnante enchantera vos enfants et vous-même car, tenez vous bien, Riva-bella possède une vingtaine de lamas, importés directement du Chili, qui contribuent au démaquillage écologique du site. Vous les observerez dans le parc prévu à cet effet.

Riva-Bella peut être comparé à un petit village de province avec son restaurant panoramique, son bar glacier et tous ses petits commerces sur place.

Locations de mini-villas, bungalows et camping-caravaning, contribuent à faire de ce village une destination de choix pour tous les goûts et les moyens de chacun.

RIVA-BELLA 20270 ALERIA ☎ 95.38.81.10/95.38.85.97 Fax: 95.38.91.29

Ouvert du 15 mai au 10 octobre 1992



LA CHIAPPA

À 15 km de Porto-Vecchio, et 30 km de l'aéroport de Figari, le club La Chiappa est un véritable paradis terrestre. Site sauvage à l'extrémité du golfe de Porto-Vecchio dans une zone protégée, il est bordé par 3 km d'une côte où alternent criques rocheuses aux eaux limpides et plages de sable.

Terre, mer et soleil sont réunis pour vous offrir tous leurs plaisirs... Ecole de planche à voile, de voile, cours de mountain-bike, de tennis (groupe ou privé), de plongée sous marine avec sorties en mer pour les confirmés, et notre équipe d'animation qui vous fera goûter aux joies de la gymnastique, l'aérobic, le stretching, le jazz, le yoga, la gymnastique aquatique, le volley ball, basket ball, football, water-ball, tennis de table, boccia, atelier de travaux pratiques...vous vivrez chaque jour au gré de vos envies.

Le soir, spectacles dans l'amphithéâtre, piano-bar ou discothèque...

Deux restaurants, quatre bars, une boutique, un libre-service, sans oublier le mini-club pour les tous petits.

VILLAGE DE VACANCES NATURISTE LA CHIAPPA 20137 Porto-Vecchio

☎ 95.70.00.31 Fax: 95.70.07.70 Directeur Jean-philippe CRIVELLO.

Responsable informations et réservations sur place toute l'année, Madame CAVAGNARO.